

# Mira Typenliste

Massivholz-Schlafräumsystem  
in Strukturesche, Naturbuche oder Wildeiche



Typenliste

# Unsere Werte

Wir stehen für natürliche und exklusive Schlafumgebungen in innovativem Design. Für unsere Produkte nutzen wir das Beste, was die Natur zu bieten hat – ihre Einzigartigkeit. Unsere Werte folgen einem einzigen Ziel: dem Maß Ihrer Zufriedenheit.



## Qualität – Made in Germany

Seit jeher werden unsere Produkte in Deutschland gefertigt, genauer gesagt im ostwestfälischen Delbrück-Westenholz. Dort, wo Mensch, Natur und Handwerk unter Verwendung modernster Fertigungstechnik eine perfekte Einheit bilden, entstehen einzigartige Qualitätsprodukte.

---



## Umwelt & Verantwortung

Wir lieben die Natur! Das ist für uns nicht nur eine soziale und ökologische Verantwortung, sondern Teil unserer Firmenphilosophie und ein Qualitätsmerkmal unserer Möbel. Unser selbstverständlich schadstofffreies Holz stammt aus nachhaltiger, verantwortungsvoller Forstwirtschaft.

---



## Holz & Natur

Unser Rohstoff ist Massivholz. Mit seinem breiten Farbspektrum und seiner Natürlichkeit schafft es ein einzigartiges Raumgefühl. Das Material ist so vielseitig in seinen Verarbeitungsmöglichkeiten und gleichzeitig ist jedes gefertigte Möbelstück ein echtes Unikat.

---



## Individualität & Design

Wir fertigen exzellentes Design nach Maß. Neben dem natürlichen Material sind es unsere präzise Fertigung, das Wissen unserer Mitarbeiter und sorgfältige Prozesse, die aus Einzelteilen individuelle Meisterstücke erschaffen.

---



## Tradition & Handwerk

Bereits seit 1922 stehen wir für Fortschritt mit Tradition. Aus einer kleinen Tischlerei mit Ursprung im traditionellen Handwerk sind wir zu einem modernen Möbelproduzenten gewachsen. Die Erfahrung und der Faktor Mensch sind dabei unser höchstes Gut.

# Das System Auf einen Blick



## Ausführungen

- **Massivhölzer**  
Strukturesche, Naturbuche oder Wildeiche
- **Colorgläser**  
dunkelbraun, schiefergrau, taupe, weiß
- **Kunstleder**  
dunkelbraun, schiefergrau, taupe, weiß  
Nutzschicht: 100% Polyurethane | Grundgewebe: 60% Polyester, 40 % Baumwolle  
Scheuerbeständigkeit: > 100.000 Touren | Lichtechtheit: >5
- **Loden**  
schiefergrau, natur, graubraun  
100% Schurwolle
- **Spiegel**  
Bronziert und Kristallglas
- **Griffe**  
Aluminium Lack silber (**LSI**)  
Aluminium Lack braun (**LBR**)

## Holzqualitäten

- Kopf- und Fußteile, Fronten und Abdeckblätter: Massivholz mit durchgehender Lamelle
- Korpuselemente, Bettseiten, Passpartout-Rahmen und Kranzprofile: Massivholz parkettiert
- Durchgehendes Frontbild

## Beschläge

- Automatik-Schnellmontage-Scharniere aus Metall.
- Türscharniere immer mit Dämpfung.
- Schubkästen mit gedämpftem Selbsteinzug.
- Kleiderschränke mit Metall Verbindungsbeschlägen.
- Leichte Demontage von Korpuselementen durch Rastex-Miniexenterbeschlägen.
- Alle Beschläge sind umzugs- und montagefreundlich.
- Bettbeschlag 4-fach höhenverstellbar.
- Das mitgelieferte Befestigungsmaterial (Dübel, Schrauben) ist ausschließlich für massives Mauerwerk geeignet.
- Schwebetüren-Beschläge mit Kollisions- und Anschlagdämpfung.

## Sonderanfertigungen

Ihre Wünsche sind unser Maßstab. Selbst anspruchsvollste Sonderanfertigungen produzieren wir präzise und in höchster Qualität. Maximale Flexibilität für Möbelmaße und viele weitere Details wie beispielsweise Anpassungen an Betten, Kommoden oder Nachtkonsolen.

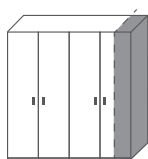

Breitenkürzung

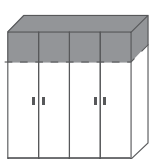

Höhenkürzung

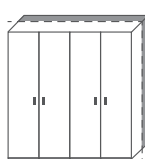

Tiefenkürzung

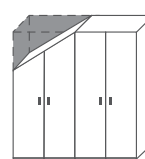

Abschrägung seitlich

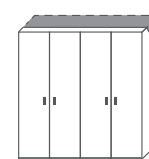

Abschrägung hinten

## Oberfläche

Je nach Holzart und deren natürlichen Eigenschaften werden unsere Materialien für die Oberflächenbehandlung ausgewählt. Diese entsprechen der DIN EN 71-3 „Sicherheit von Kinderspielzeugen“ und DIN 53160 „Speichel- und Schweißfestigkeit“.



## Siegel

Unsere Produkte sind mit dem Gütesiegel der DGM ausgezeichnet, ein Zeichen, das höchste Material- und Verarbeitungsgüte bescheinigt und für Sicherheit, Haltbarkeit sowie bedenkenlose Inhaltsstoffe steht.



## Belastbarkeit

- Einlegeböden max. 20 kg
- Kleiderstangen max. 20 kg
- Schubkästen max. 25 kg
- Hängetypen max. 25 kg



## Planung

Gestalten Sie Ihre individuelle Lösung komfortabel mit „furnplan“.

**furnplan**



# Details



Aufsatzpaneel mit Hirnholz inkl. LED Beleuchtung



Designfuß



Kommode mit Hirnholz und Innenschubkasten

Komfortbetten  
Holz-Kopfteil  
Bettseitenhöhe 46,0 cm

Kastenbett-Fußteil  
Höhe 46,0 cm



Tiefenstruktur-Fußteil  
Höhe 46,0 cm

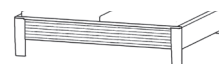

Designfuß-Fußteil  
Höhe 46,0 cm

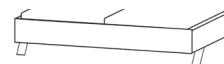

Bettbreiten	Tiefe	Best.-Nr.	Euro	Best.-Nr.	Euro	Best.-Nr.	Euro
<p>Gesamtbreite: 171,0 cm (inkl. 2 Konsolen 301 cm)</p>							
160x190 cm	203,5	Strukturese Naturbuche Wildeiche	185535 186535 187535	185635 186635 187635	185435 186435 187435		
160x200 cm	213,5	Strukturese Naturbuche Wildeiche	185536 186536 187536	185636 186636 187636	185436 186436 187436		
160x210 cm	223,5	Strukturese Naturbuche Wildeiche	185537 186537 187537	185637 186637 187637	185437 186437 187437		
160x220 cm	233,5	Strukturese Naturbuche Wildeiche	185538 186538 187538	185638 186638 187638	185438 186438 187438		
<p>Gesamtbreite: 191,0 cm (inkl. 2 Konsolen 321 cm)</p>							
180x190 cm	203,5	Strukturese Naturbuche Wildeiche	185545 186545 187545	185645 186645 187645	185445 186445 187445		
180x200 cm	213,5	Strukturese Naturbuche Wildeiche	185546 186546 187546	185646 186646 187646	185446 186446 187446		
180x210 cm	223,5	Strukturese Naturbuche Wildeiche	185547 186547 187547	185647 186647 187647	185447 186447 187447		
180x220 cm	233,5	Strukturese Naturbuche Wildeiche	185548 186548 187548	185648 186648 187648	185448 186448 187448		
<p>Gesamtbreite: 211,0 cm (inkl. 2 Konsolen 341,0 cm)</p>							
200x190 cm	203,5	Strukturese Naturbuche Wildeiche	185555 186555 187555	185655 186655 187655	185455 186455 187455		
200x200 cm	213,5	Strukturese Naturbuche Wildeiche	185556 186556 187556	185656 186656 187656	185456 186456 187456		
200x210 cm	223,5	Strukturese Naturbuche Wildeiche	185557 186557 187557	185657 186657 187657	185457 186457 187457		
200x220 cm	233,5	Strukturese Naturbuche Wildeiche	185558 186558 187558	185658 186658 187658	185458 186458 187458		
<p>Mehrprijs für abgeschrägten Bettschubkasten links und rechts für Bettseitenhöhe 46 cm</p> <p>Innenmaß: 160 er Betten 135x13x65 cm 180, 200 er Betten 135x13x75 cm</p> <p>70 cm ausziehbar</p>			185883	Nicht möglich	Nicht möglich		

Komfortbetten  
Tiefenstruktur-Kopfteil  
Bettseitenhöhe 42,0 cm

Kastenbett-Fußteil  
Höhe 42,0 cm



Tiefenstruktur-Fußteil  
Höhe 42,0 cm

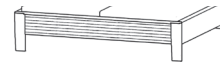

Designfuß-Fußteil  
Höhe 42,0 cm

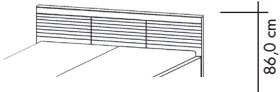
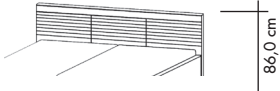
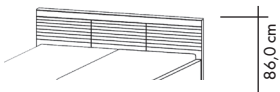
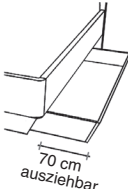

Bettbreiten	Tiefe	Best.-Nr.	Euro	Best.-Nr.	Euro	Best.-Nr.	Euro
 <p>Gesamtbreite: 171,0 cm (inkl. 2 Konsolen 301 cm)</p>							
	160x190 cm	Strukturelle Naturbuche Wildeiche	203,5	<b>185430</b> <b>186430</b> <b>187430</b>	<b>185530</b> <b>186530</b> <b>187530</b>	<b>185682</b> <b>186682</b> <b>187682</b>	
	160x200 cm	Strukturelle Naturbuche Wildeiche	213,5	<b>185431</b> <b>186431</b> <b>187431</b>	<b>185531</b> <b>186531</b> <b>187531</b>	<b>185683</b> <b>186683</b> <b>187683</b>	
	160x210 cm	Strukturelle Naturbuche Wildeiche	223,5	<b>185432</b> <b>186432</b> <b>187432</b>	<b>185532</b> <b>186532</b> <b>187532</b>	<b>185684</b> <b>186684</b> <b>187684</b>	
160x220 cm	Strukturelle Naturbuche Wildeiche	233,5	<b>185433</b> <b>186433</b> <b>187433</b>	<b>185533</b> <b>186533</b> <b>187533</b>	<b>185685</b> <b>186685</b> <b>187685</b>		
 <p>Gesamtbreite: 191,0 cm (inkl. 2 Konsolen 321 cm)</p>							
	180x190 cm	Strukturelle Naturbuche Wildeiche	203,5	<b>185440</b> <b>186440</b> <b>187440</b>	<b>185540</b> <b>186540</b> <b>187540</b>	<b>185706</b> <b>186706</b> <b>187706</b>	
	180x200 cm	Strukturelle Naturbuche Wildeiche	213,5	<b>185441</b> <b>186441</b> <b>187441</b>	<b>185541</b> <b>186541</b> <b>187541</b>	<b>185707</b> <b>186707</b> <b>187707</b>	
	180x210 cm	Strukturelle Naturbuche Wildeiche	223,5	<b>185442</b> <b>186442</b> <b>187442</b>	<b>185542</b> <b>186542</b> <b>187542</b>	<b>185708</b> <b>186708</b> <b>187708</b>	
180x220 cm	Strukturelle Naturbuche Wildeiche	233,5	<b>185443</b> <b>186443</b> <b>187443</b>	<b>185543</b> <b>186543</b> <b>187543</b>	<b>185709</b> <b>186709</b> <b>187709</b>		
 <p>Gesamtbreite: 211,0 cm (inkl. 2 Konsolen 341,0 cm)</p>							
	200x190 cm	Strukturelle Naturbuche Wildeiche	203,5	<b>185450</b> <b>186450</b> <b>187450</b>	<b>185550</b> <b>186550</b> <b>187550</b>	<b>185710</b> <b>186710</b> <b>187710</b>	
	200x200 cm	Strukturelle Naturbuche Wildeiche	213,5	<b>185451</b> <b>186451</b> <b>187451</b>	<b>185551</b> <b>186551</b> <b>187551</b>	<b>185711</b> <b>186711</b> <b>187711</b>	
	200x210 cm	Strukturelle Naturbuche Wildeiche	223,5	<b>185452</b> <b>186452</b> <b>187452</b>	<b>185552</b> <b>186552</b> <b>187552</b>	<b>185712</b> <b>186712</b> <b>187712</b>	
200x220 cm	Strukturelle Naturbuche Wildeiche	233,5	<b>185453</b> <b>186453</b> <b>187453</b>	<b>185553</b> <b>186553</b> <b>187553</b>	<b>185713</b> <b>186713</b> <b>187713</b>		
 <p>Mehrpreis für abgeschrägten Bettschubkasten links und rechts für Bettseitenhöhe 42 cm</p> <p>Innenmaß: 160 er Betten 135x13x65 cm 180, 200 er Betten 135x13x75 cm</p>		<b>185885</b>		Nicht möglich		Nicht möglich	

Komfortbetten  
Tiefenstruktur-Kopfteil  
Bettseitenhöhe 46,0 cm

Kastenbett-Fußteil  
Höhe 46,0 cm



Tiefenstruktur-Fußteil  
Höhe 46,0 cm

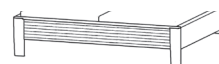

Designfuß-Fußteil  
Höhe 46,0 cm

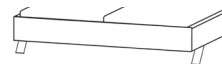

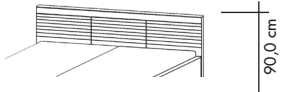
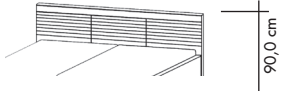
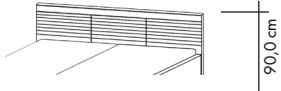
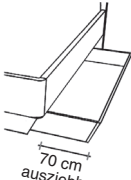
Bettbreiten	Tiefe	Best.-Nr.	Euro	Best.-Nr.	Euro	Best.-Nr.	Euro
 <p>Gesamtbreite: 171,0 cm (inkl. 2 Konsolen 301 cm)</p>							
	160x190 cm	Strukturese Naturbuche Wildeiche	203,5	185570 186570 187570		185676 186676 187676	185470 186470 187470
	160x200 cm	Strukturese Naturbuche Wildeiche	213,5	185571 186571 187571		185677 186677 187677	185471 186471 187471
	160x210 cm	Strukturese Naturbuche Wildeiche	223,5	185572 186572 187572		185678 186678 187678	185472 186472 187472
160x220 cm	Strukturese Naturbuche Wildeiche	233,5	185573 186573 187573		185679 186679 187679	185473 186473 187473	
 <p>Gesamtbreite: 191,0 cm (inkl. 2 Konsolen 321 cm)</p>							
	180x190 cm	Strukturese Naturbuche Wildeiche	203,5	185580 186580 187580		185686 186686 187686	185480 186480 187480
	180x200 cm	Strukturese Naturbuche Wildeiche	213,5	185581 186581 187581		185687 186687 187687	185481 186481 187481
	180x210 cm	Strukturese Naturbuche Wildeiche	223,5	185582 186582 187582		185688 186688 187688	185482 186482 187482
180x220 cm	Strukturese Naturbuche Wildeiche	233,5	185583 186583 187583		185689 186689 187689	185483 186483 187483	
 <p>Gesamtbreite: 211,0 cm (inkl. 2 Konsolen 341,0 cm)</p>							
	200x190 cm	Strukturese Naturbuche Wildeiche	203,5	185590 186590 187590		185696 186696 187696	185490 186490 187490
	200x200 cm	Strukturese Naturbuche Wildeiche	213,5	185591 186591 187591		185697 186697 187697	185491 186491 187491
	200x210 cm	Strukturese Naturbuche Wildeiche	223,5	185592 186592 187592		185698 186698 187698	185492 186492 187492
200x220 cm	Strukturese Naturbuche Wildeiche	233,5	185593 186593 187593		185699 186699 187699	185493 186493 187493	
 <p>Mehrpreis für abgeschrägten Bettschubkasten links und rechts für Bettseitenhöhe 46 cm</p> <p>Innenmaß: 160 er Betten 135x13x65 cm 180, 200 er Betten 135x13x75 cm</p> <p>70 cm ausziehbar</p>		185883		Nicht möglich		Nicht möglich	



Komfortbetten  
Kunstleder-Bogenkopfteil  
Bettseitenhöhe 42,0 cm

Kastenbett-Fußteil  
Höhe 42,0 cm

Tiefenstruktur-Fußteil  
Höhe 42,0 cm

Designfuß-Fußteil  
Höhe 42,0 cm

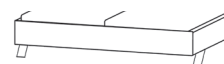
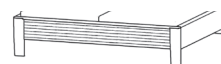

Geben Sie den gewünschten Farbton an:  
Dunkelbraun (BRA), schiefergrau (GRA), weiß (WEI) oder taupe (TAU)

Bettbreiten	Tiefe	Best.-Nr.	Euro	Best.-Nr.	Euro	Best.-Nr.	Euro
<p>Gesamtbreite: 210,0 cm (inkl. 2 Konsolen 301 cm)</p>							
160x190 cm	203,5	Strukturelle Naturbuche Wildeiche	185405 186405 187405	185505 186505 187505	185732 186732 187732		
160x200 cm	213,5	Strukturelle Naturbuche Wildeiche	185406 186406 187406	185506 186506 187506	185733 186733 187733		
160x210 cm	223,5	Strukturelle Naturbuche Wildeiche	185407 186407 187407	185507 186507 187507	185734 186734 187734		
160x220 cm	233,5	Strukturelle Naturbuche Wildeiche	185408 186408 187408	185508 186508 187508	185735 186735 187735		
<p>Gesamtbreite: 230,0 cm (inkl. 2 Konsolen 321 cm)</p>							
180x190 cm	203,5	Strukturelle Naturbuche Wildeiche	185415 186415 187415	185515 186515 187515	185736 186736 187736		
180x200 cm	213,5	Strukturelle Naturbuche Wildeiche	185416 186416 187416	185516 186516 187516	185737 186737 187737		
180x210 cm	223,5	Strukturelle Naturbuche Wildeiche	185417 186417 187417	185517 186517 187517	185738 186738 187738		
180x220 cm	233,5	Strukturelle Naturbuche Wildeiche	185418 186418 187418	185518 186518 187518	185739 186739 187739		
<p>Gesamtbreite: 250,0 cm (inkl. 2 Konsolen 341,0 cm)</p>							
200x190 cm	203,5	Strukturelle Naturbuche Wildeiche	185425 186425 187425	185525 186525 187525	185741 186741 187741		
200x200 cm	213,5	Strukturelle Naturbuche Wildeiche	185426 186426 187426	185526 186526 187526	185742 186742 187742		
200x210 cm	223,5	Strukturelle Naturbuche Wildeiche	185427 186427 187427	185527 186527 187527	185743 186743 187743		
200x220 cm	233,5	Strukturelle Naturbuche Wildeiche	185428 186428 187428	185528 186528 187528	185744 186744 187744		
<p>Mehrpreis für abgeschrägten Bettschubkasten links und rechts für Bettseitenhöhe 42 cm</p> <p>Innenmaß: 160 er Betten 135x13x65 cm 180, 200 er Betten 135x13x75 cm</p>		185885		Nicht möglich	Nicht möglich		



Komfortbetten  
**Kunstleder-Bogenkopfteil**  
**Bettseitenhöhe 46,0 cm**

**Kastenbett-Fußteil**  
 Höhe 46,0 cm

**Tiefenstruktur-Fußteil**  
 Höhe 46,0 cm

**Designfuß-Fußteil**  
 Höhe 46,0 cm

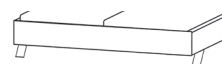
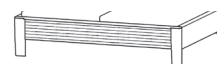

Geben Sie den gewünschten Farbton an:  
 Dunkelbraun (BRA), schiefergrau (GRA), weiß (WEI) oder taupe (TAU)

Bettbreiten	Tiefe	Best.-Nr.	Euro	Best.-Nr.	Euro	Best.-Nr.	Euro
<p>Gesamtbreite: 210,0 cm (inkl. 2 Konsolen 301 cm)</p>							
160x190 cm	203,5	Strukturese	185574	185200	185474		
		Naturbuche	186574	186200	186474		
		Wildeiche	187574	187200	187474		
160x200 cm	213,5	Strukturese	185575	185201	185475		
		Naturbuche	186575	186201	186475		
		Wildeiche	187575	187201	187475		
160x210 cm	223,5	Strukturese	185576	185202	185476		
		Naturbuche	186576	186202	186476		
		Wildeiche	187576	187202	187476		
160x220 cm	233,5	Strukturese	185577	185203	185477		
		Naturbuche	186577	186203	186477		
		Wildeiche	187577	187203	187477		
<p>Gesamtbreite: 230,0 cm (inkl. 2 Konsolen 321 cm)</p>							
180x190 cm	203,5	Strukturese	185584	185210	185484		
		Naturbuche	186584	186210	186484		
		Wildeiche	187584	187210	187484		
180x200 cm	213,5	Strukturese	185585	185211	185485		
		Naturbuche	186585	186211	186485		
		Wildeiche	187585	187211	187485		
180x210 cm	223,5	Strukturese	185586	185212	185486		
		Naturbuche	186586	186212	186486		
		Wildeiche	187586	187212	187486		
180x220 cm	233,5	Strukturese	185587	185213	185487		
		Naturbuche	186587	186213	186487		
		Wildeiche	187587	187213	187487		
<p>Gesamtbreite: 250,0 cm (inkl. 2 Konsolen 341,0 cm)</p>							
200x190 cm	203,5	Strukturese	185594	185230	185494		
		Naturbuche	186594	186230	186494		
		Wildeiche	187594	187230	187494		
200x200 cm	213,5	Strukturese	185595	185231	185495		
		Naturbuche	186595	186231	186495		
		Wildeiche	187595	187231	187495		
200x210 cm	223,5	Strukturese	185596	185232	185496		
		Naturbuche	186596	186232	186496		
		Wildeiche	187596	187232	187496		
200x220 cm	233,5	Strukturese	185597	185233	185497		
		Naturbuche	186597	186233	186497		
		Wildeiche	187597	187233	187497		
<p>Mehrpriß für abgeschrägten              Bett Schubkasten links und rechts  <b>für Bettseitenhöhe 46 cm</b></p> <p>Innenmaß: 160 er Betten 135x13x65 cm              180, 200 er Betten 135x13x75 cm</p>			185883	Nicht möglich	Nicht möglich		

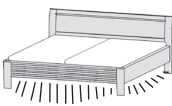
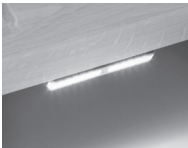



Abbildung	Beschreibung	Maße (B/H/T)	Best.-Nr.	Struktur-	Natur-	Wild-
				esche 185 ...	buche 186 ...	eiche 187 ...
				Euro	Euro	Euro
	Bettschubkasten-Abdeckungs-Set Stoff beige mit Reißverschluss, verschließt den Bettschubkasten nach oben. Bei 30°C waschbar.		185884			
	LED-Bettfußteilbeleuchtung für Bett, 160 cm breit, 8,4 W für Bett, 180 cm breit, 9,6 W für Bett, 200 cm breit, 10,8 W  <b>Achtung:</b> Nur für Betten mit Tiefenstruktur-Fußteil  Zum Anschluss benötigen Sie einen Fußschalter, Sensorschalter-Set oder 4-Kanal-Funkfernsteuerung  EEK: A+, Koch, ICL1 <small>(Die Lampen können in der Leuchte nicht ausgetauscht werden)</small>		185921 185927 185922  185946 185944 185947			
	LED-Unterflurbeleuchtung 3-seitig  für Bett 160,0 cm breit, 13,5 W für Bett 180,0 cm breit, 14,7 W für Bett 200,0 cm breit, 15,9 W  Zum Anschluss benötigen Sie einen Fußschalter, Sensorschalter-Set oder 4-Kanal-Funkfernsteuerung  EEK: A+, Koch, ICL2 <small>(Die Lampen können in der Leuchte nicht ausgetauscht werden)</small>		185924 185925 185926  185946 185944 185947			
	LED-Bett-Unterflurbeleuchtungs-Set, á 1,8 W  Bestehend aus: 2 LED-Unterflurleuchten mit Bewegungsmelder und Vorschaltgerät  EEK: A+, L&S, Space Light <small>(Die Lampen können in der Leuchte nicht ausgetauscht werden)</small>		185936			
	Mehrpreis Bettbreitenkürzung		185886			





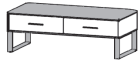

Griff- und Kufenausführung angeben:  
**LSI** für Lack silber oder **LBR** für Lack braun

Struktur-  
esche  
**185 ...**

Natur-  
buche  
**186 ...**

Wild-  
eiche  
**187 ...**

Abbildung	Beschreibung	Maße (B/H/T)	Ausführung	Best.-Nr.	Euro	Euro	Euro
	Bettbank <b>mit Kunstleder</b> gepolstert 2 Schubkästen	127,2 / 44,0 / 44,0	dunkelbraun schiefergrau taupe weiß	... 770 ... 774 ... 772 ... 670			
	Mehrpreis für Vollauszug je Schubk.			185933			
	Bettbank <b>mit Kunstleder</b> gepolstert	140,0 / 40,0 / 44,0	dunkelbraun schiefergrau taupe weiß	... 782 ... 783 ... 784 ... 785			
	Bettbank <b>mit Loden</b> gepolstert	140,0 / 40,0 / 44,0	schiefergrau natur graubraun	... 872 ... 873 ... 874			
	Hängekonsole 1 Schubkasten	65,0 / 19,9 / 44,0		... 026			
	Mehrpreis für Vollauszug je Schubk. Mehrpreis für Breitenkürzung			185933 185982			
	Hängekonsole 1 Schubkasten mit <b>Colorglas</b>	65,0 / 19,9 / 44,0	dunkelbraun schiefergrau taupe weiß	... 726 ... 816 ... 716 ... 616			
	Mehrpreis für Vollauszug je Schubk. Mehrpreis für Breitenkürzung			185933 185982			

Griffausführung angeben: LSI für Lack silber oder LBR für Lack braun					Struktur- esche 185 ...	Natur- buche 186 ...	Wild- eiche 187 ...
Abbildung	Beschreibung	Maße (B/H/T)	Colorglas	Best.-Nr.	Euro	Euro	Euro
	Konsole 2 Schubkästen <b>für Bettseitenhöhe 42 cm</b>  ■ Nur für Betten der Seiten 6, 8  Mehrpreis für Vollauszug je Schubk. Mehrpreis für Breitenkürzung	65,0 / <b>42,0</b> / 44,0		... 025   185933 185982			
	Konsole 2 Schubkästen mit <b>Colorglas</b> <b>für Bettseitenhöhe 42 cm</b>  ■ Nur für Betten der Seiten 6, 8  Mehrpreis für Vollauszug je Schubk. Mehrpreis für Breitenkürzung	65,0 / <b>42,0</b> / 44,0	<b>dunkelbraun</b> <b>schiefergrau</b> <b>taupe</b> <b>weiß</b>	... 725 ... 815 ... 715 ... 615  185933 185982			
	Konsole 2 Schubkästen <b>für Bettseitenhöhe 46 cm</b>  ■ Nur für Betten der Seiten 5, 7, 9  Mehrpreis für Vollauszug je Schubk. Mehrpreis für Breitenkürzung	65,0 / <b>46,0</b> / 44,0		... 024   185933 185982			
	Konsole 2 Schubkästen mit <b>Colorglas</b> <b>für Bettseitenhöhe 46 cm</b>  ■ Nur für Betten der Seiten 5, 7, 9  Mehrpreis für Vollauszug je Schubk. Mehrpreis für Breitenkürzung	65,0 / <b>46,0</b> / 44,0	<b>dunkelbraun</b> <b>schiefergrau</b> <b>taupe</b> <b>weiß</b>	... 724 ... 814 ... 714 ... 614  185933 185982			
	Konsole 3 Schubkästen  Mehrpreis für Vollauszug je Schubk. Mehrpreis für Breitenkürzung	65,0 / 59,1 / 44,0		... 027   185933 185982			
	Konsole 3 Schubkästen mit <b>Colorglas</b>  Mehrpreis für Vollauszug je Schubk. Mehrpreis für Breitenkürzung	65,0 / 59,1 / 44,0	<b>dunkelbraun</b> <b>schiefergrau</b> <b>taupe</b> <b>weiß</b>	... 727 ... 817 ... 717 ... 617  185933 185982			
	Utensilienaufsatz Birke massiv für Schubkastenzarge der Konsolen			185969			

















				Struktur- esche 185 ...	Natur- buche 186 ...	Wild- eiche 187 ...
Abbildung	Beschreibung	Maße (B/H/T)	Best.-Nr.	Euro	Euro	Euro
	<p>Aufsatzpaneel links <b>ohne Tiefenstruktur</b> mit Klarglasablageboden</p> <ul style="list-style-type: none"> <li>■ Für Betten mit Holz- oder Tiefenstruktur-Kopfteil</li> <li>■ Nur für Betten der Seiten 5-7</li> </ul> <p>Mehrpreis für Paneelbreitenkürzung</p>	65,0 / 44,0 / 21,5	... 145			
			<b>185984</b>			
	<p>Aufsatzpaneel rechts <b>ohne Tiefenstruktur</b> mit Klarglasablageboden</p> <ul style="list-style-type: none"> <li>■ Für Betten mit Holz- oder Tiefenstruktur-Kopfteil</li> <li>■ Nur für Betten der Seiten 5-7</li> </ul> <p>Mehrpreis für Paneelbreitenkürzung</p>	65,0 / 44,0 / 21,5	... 146			
			<b>185984</b>			
	<p>Aufsatzpaneel links <b>mit Tiefenstruktur</b> mit Klarglasablageboden</p> <ul style="list-style-type: none"> <li>■ Für Betten mit Holz- oder Tiefenstruktur-Kopfteil</li> <li>■ Nur für Betten der Seiten 5-7</li> </ul> <p>Mehrpreis für Paneelbreitenkürzung</p>	65,0 / 44,0 / 21,5	... 848			
			<b>185984</b>			
	<p>Aufsatzpaneel rechts <b>mit Tiefenstruktur</b> mit Klarglasablageboden</p> <ul style="list-style-type: none"> <li>■ Für Betten mit Holz- oder Tiefenstruktur-Kopfteil</li> <li>■ Nur für Betten der Seiten 5-7</li> </ul> <p>Mehrpreis für Paneelbreitenkürzung</p>	65,0 / 44,0 / 21,5	... 849			
			<b>185984</b>			
	<p>LED-Glasablageboden-Beleuchtung 1,8 W für ein Aufsatzpaneel ...145, ...146, ...848, ...849</p> <p>EEK: A+, Koch, ALL2 (Die Lampen können in der Leuchte nicht ausgetauscht werden)</p> <ul style="list-style-type: none"> <li>■ Zum Anschluss benötigen Sie einen Fußschalter, Sensorschalter-Set oder 4-Kanal-Funkfernsteuerung</li> </ul>		185923			
			<b>185946</b> <b>185944</b> <b>185947</b>			

Abbildung	Beschreibung	Maße (B/H/T)	Best.-Nr.	Struktur-	Natur-	Wild-
				esche 185 ...	buche 186 ...	eiche 187 ...
				Euro	Euro	Euro
	<p><b>Aufsatzpaneel links mit Hirnholz</b></p> <ul style="list-style-type: none"> <li>■ Für Betten mit Holz- oder Tiefenstruktur-Kopfteil</li> <li>■ Nur für Betten der Seiten 5-7</li> </ul> <p>Mehrpreis für Paneelbreitenkürzung</p>	45,0 / 44,0 / 21,5	... 148			
			185984			
	<p><b>Aufsatzpaneel rechts mit Hirnholz</b></p> <ul style="list-style-type: none"> <li>■ Für Betten mit Holz- oder Tiefenstruktur-Kopfteil</li> <li>■ Nur für Betten der Seiten 5-7</li> </ul> <p>Mehrpreis für Paneelbreitenkürzung</p>	45,0 / 44,0 / 21,5	... 149			
			185984			
	<p>LED-Hirnholz-Beleuchtung, 5,6 W für ein Aufsatzpaneel ...148, ...149</p> <ul style="list-style-type: none"> <li>■ EEK: A+, Koch, ALL2 (Die Lampen können in der Leuchte nicht ausgetauscht werden)</li> <li>■ Zum Anschluss benötigen Sie einen Fußschalter, Sensorschalter-Set oder 4-Kanal-Funkfernsteuerung</li> </ul>		185920			
			185946 185944 185947			
	<p><b>Aufsatzpaneel gebogen mit Tiefenstruktur</b></p> <ul style="list-style-type: none"> <li>■ Für Betten mit Bogenkopfteil</li> <li>■ Nur für Betten der Seiten 8, 9</li> </ul> <p>Mehrpreis für Paneelbreitenkürzung</p>	65,0 / 35,0 / 4,5	... 147			
			185984			
	<p>LED-Paneel-Beleuchtung, 2,9 W für ein Aufsatzpaneel ...147</p> <ul style="list-style-type: none"> <li>■ EEK: A+, Koch, LFB1 (Die Lampen können in der Leuchte nicht ausgetauscht werden)</li> <li>■ Zum Anschluss benötigen Sie einen Fußschalter, Sensorschalter-Set oder 4-Kanal-Funkfernsteuerung</li> </ul>		185935			
			185946 185944 185947			
	<p><b>Hängepaneel mit Klarglas Ablageboden (B: 60,8 x T: 15,0 cm)</b></p> <p>Mehrpreis für Paneelbreitenkürzung</p>	65,0 / 19,5 / 15,0	... 746			
			185984			

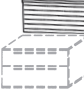

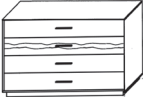
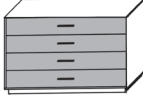
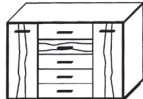

Griffausführung angeben:  
**LSI** für Lack silber oder **LBR** für Lack braun

Struktur-  
 esche  
**185 ...**  
 Natur-  
 buche  
**186 ...**  
 Wild-  
 eiche  
**187 ...**

Abbildung	Beschreibung	Maße (B/H/T)	Colorglas	Best.-Nr.	Euro	Euro	Euro
	Kommode 6 Schubkästen	65,0 / 110,4 / 44,0		... 080			
	Mehrpreis für Vollauszug je Schubk.			185933			
	Kommode 6 Schubkästen mit <b>Colorglas</b>	65,0 / 110,4 / 44,0	dunkelbraun schiefergrau taupe weiß	... 780 ... 860 ... 760 ... 680			
	Mehrpreis für Vollauszug je Schubk.			185933			
	Kommode 4 Schubkästen	127,2 / 76,2 / 44,0		... 092			
	Mehrpreis für Vollauszug je Schubk.			185933			
	Kommode 4 Schubkästen mit <b>Colorglas</b>	127,2 / 76,2 / 44,0	dunkelbraun schiefergrau taupe weiß	... 762 ... 842 ... 792 ... 692			
	Mehrpreis für Vollauszug je Schubk.			185933			
	Kommode 2 Türen 4 Einlegeböden 5 Schubkästen	132,0 / 93,3 / 44,0		... 120			
	Zusätzlicher Einlegeboden			... 136			
	Mehrpreis für Vollauszug je Schubk.			185933			
	Kommode 2 Türen 4 Einlegeböden 5 Schubkästen mit <b>Colorglas</b>	132,0 / 93,3 / 44,0	dunkelbraun schiefergrau taupe weiß	... 720 ... 859 ... 759 ... 619			
	Zusätzlicher Einlegeboden			... 136			
	Mehrpreis für Vollauszug je Schubk.			185933			

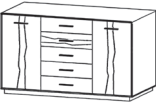
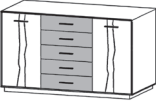
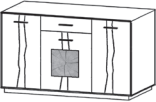
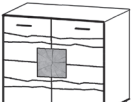
Griffausführung angeben:  
**LSI** für Lack silber oder **LBR** für Lack braun

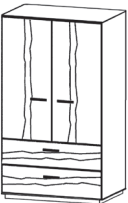

Struktur-  
 esche  
**185 ...**  
 Natur-  
 buche  
**186 ...**  
 Wild-  
 eiche  
**187 ...**

Abbildung	Beschreibung	Maße (B/H/T)	Colorglas	Best.-Nr.	Euro	Euro	Euro
	Kommode 2 Türen 4 Einlegeböden 5 Schubkästen	159,0 / 93,3 / 44,0		... 140			
	Zusätzlicher Einlegeboden			... 137			
	Mehrpreis für Vollauszug je Schubk.			<b>185933</b>			
	Kommode 2 Türen 4 Einlegeböden 5 Schubkästen mit <b>Colorglas</b>	159,0 / 93,3 / 44,0	<b>dunkelbraun schiefergrau taupe weiß</b>	... 740 ... 839 ... 769 ... 639			
	Zusätzlicher Einlegeboden			... 137			
	Mehrpreis für Vollauszug je Schubk.			<b>185933</b>			
	Kommode mit <b>Hirnholz</b> 3 Türen 5 Einlegeböden 1 Schubkasten	159,0 / 93,3 / 44,0		... 139			
	Zusätzlicher Einlegeboden (außen)			... 137			
	Zusätzlicher Einlegeboden (mittig)			... 728			
	Mehrpreis für Vollauszug je Schubk.			<b>185933</b>			
	Kommode mit <b>Hirnholz</b> 2 Türen 2 Einlegeböden	96,8 / 101,8 / 44,0		... 138			
	Zusätzlicher Einlegeboden massiv			... 729			
	Innenschubkasten für Kommode ... 138			... 126			
	Wäscheschrank 2 Türen 2 Einlegeböden 2 Schubkästen	96,8 / 152,6 / 44,0		... 129			
	Zusätzlicher Einlegeboden			... 729			
	Mehrpreis für Vollauszug je Schubk.			<b>185933</b>			
	Utensilienaufsatz Birke massiv für Schubkastenzarge			<b>185969</b>			
	Kommoden: ...080, ...780, ...860, ...760, ...680						

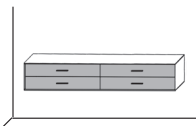
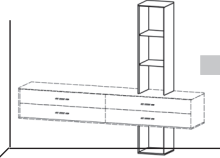

Griff- und Spiegelstützenausführung (... 809) angeben:  
**LSI** für Lack silber oder **LBR** für Lack braun

Struktur- esche <b>185 ...</b>	Natur- buche <b>186 ...</b>	Wild- eiche <b>187 ...</b>
--------------------------------------	-----------------------------------	----------------------------------

Abbildung	Beschreibung	Maße (B/H/T)	Colorglas	Best.-Nr.	Euro	Euro	Euro
	Hängekommode 4 Schubkästen	220,0 / 37,0 / 44,0		... 081			
	Mehrpreis für Vollauszug je Schubk.			185933			
	Hängekommode 4 Schubkästen mit <b>Colorglas</b>	220,0 / 37,0 / 44,0	dunkelbraun schiefergrau taupe weiß	... 761 ... 841 ... 781 ... 681			
	Mehrpreis für Vollauszug je Schubk.			185933			
	Regal für Hängekommode 2 Regalböden ■ Die Position des Regals ist frei wählbar	34,0 / 181,0 / 32,0		... 702			
	Hängespiegel mit bronzierten Spiegelglas und Klarglas Ablageboden (B: 83,6 T: 12,7 cm)	100,0 / 81,0 / 14,7		... 043			
	Standspiegel mit Kristallglas und Garderobenfunktion ■ Farbausführung der Metallspiegelstütze angeben!	50,0 / 182,3 / 44,2		... 809			

## Vorschläge Drehtürenschränke 5-türig mit Tiefenstruktur

2018

Griffausführung angeben:  
**LSI** für Lack silber oder **LBR** für Lack braun

- Pro Element: 2 Einlegeböden, 1 Kleiderstange

Struktur- esche 185 ...	Natur- buche 186 ...	Wild- eiche 187 ...
-------------------------------	----------------------------	---------------------------

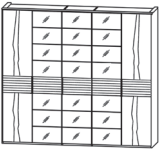
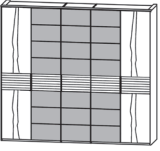
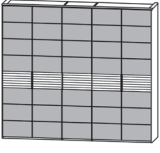
Abbildung	Beschreibung	Maße (B/H/T)	Colorglas	Best.-Nr.	Euro	Euro	Euro
	Drehtürenschränk mit Kranzprofil Mittelriegel <b>mit Tiefenstruktur</b> 2 Türen 3 Spiegeltüren mittig bronziert	249,6 / 224,8 / 57,0		... 078			
	Drehtürenschränk mit Kranzprofil Mittelriegel <b>mit Tiefenstruktur</b> 2 Türen 3 Color-Glastüren mittig	249,6 / 224,8 / 57,0	dunkelbraun schiefergrau taupe weiß	... 079 ... 053 ... 083 ... 084			
	Drehtürenschränk mit Kranzprofil Mittelriegel <b>mit Tiefenstruktur</b> 5 Color-Glastüren	249,6 / 224,8 / 57,0	dunkelbraun schiefergrau taupe weiß	... 085 ... 057 ... 087 ... 088			

## Vorschläge Drehtürenschränke 6-türig mit Tiefenstruktur

Griffausführung angeben:  
**LSI** für Lack silber oder **LBR** für Lack braun

- Pro Element: 2 Einlegeböden, 1 Kleiderstange

Struktur- esche 185 ...	Natur- buche 186 ...	Wild- eiche 187 ...
-------------------------------	----------------------------	---------------------------

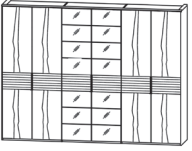
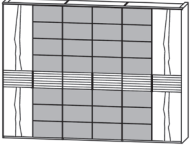
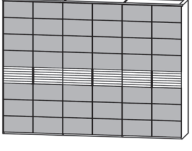
	Drehtürenschränk mit Kranzprofil Mittelriegel <b>mit Tiefenstruktur</b> 4 Türen 2 Spiegeltüren mittig bronziert	299,0 / 224,8 / 57,0		... 064			
	Drehtürenschränk mit Kranzprofil Mittelriegel <b>mit Tiefenstruktur</b> 2 Türen 4 Color-Glastüren mittig	299,0 / 224,8 / 57,0	dunkelbraun schiefergrau taupe weiß	... 065 ... 073 ... 067 ... 068			
	Drehtürenschränk mit Kranzprofil Mittelriegel <b>mit Tiefenstruktur</b> 6 Color-Glastüren	299,0 / 224,8 / 57,0	dunkelbraun schiefergrau taupe weiß	... 069 ... 099 ... 071 ... 072			

## Vorschläge Drehtürenschränke 5-türig ohne Tiefenstruktur

2018

Griffausführung angeben:  
**LSI** für Lack silber oder **LBR** für Lack braun

- Pro Element: 2 Einlegeböden, 1 Kleiderstange

Struktur- esche 185 ...	Natur- buche 186 ...	Wild- eiche 187 ...
-------------------------------	----------------------------	---------------------------

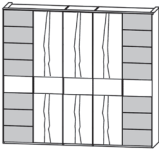
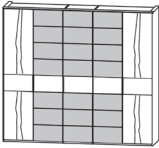
Abbildung	Beschreibung	Maße (B/H/T)	Colorglas	Best.-Nr.	Euro	Euro	Euro
	Drehtürenschränk mit Kranzprofil Mittelriegel <b>ohne Tiefenstruktur</b> 2 Color-Glastüren 3 Türen mittig	249,6 / 224,8 / 57,0	dunkelbraun schiefergrau taupe weiß	... 029 ... 030 ... 031 ... 033			
	Drehtürenschränk mit Kranzprofil Mittelriegel <b>ohne Tiefenstruktur</b> 2 Türen 3 Color-Glastüren mittig	249,6 / 224,8 / 57,0	dunkelbraun schiefergrau taupe weiß	... 034 ... 039 ... 040 ... 041			

## Vorschläge Drehtürenschränke 6-türig ohne Tiefenstruktur

Griffausführung angeben:  
**LSI** für Lack silber oder **LBR** für Lack braun

- Pro Element: 2 Einlegeböden, 1 Kleiderstange

Struktur- esche 185 ...	Natur- buche 186 ...	Wild- eiche 187 ...
-------------------------------	----------------------------	---------------------------

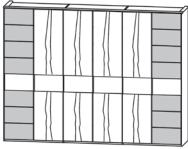
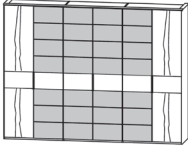
	Drehtürenschränk mit Kranzprofil Mittelriegel <b>ohne Tiefenstruktur</b> 2 Color-Glastüren 4 Türen mittig	299,0 / 224,8 / 57,0	dunkelbraun schiefergrau taupe weiß	... 624 ... 625 ... 626 ... 627			
	Drehtürenschränk mit Kranzprofil Mittelriegel <b>ohne Tiefenstruktur</b> 2 Türen 4 Color-Glastüren mittig	299,0 / 224,8 / 57,0	dunkelbraun schiefergrau taupe weiß	... 672 ... 673 ... 674 ... 675			

## Vorschläge Drehtürenschränke 5-türig mit Hirnholz

2018

Griffausführung angeben:  
**LSI** für Lack silber oder **LBR** für Lack braun

- Pro Element: 2 Einlegeböden, 1 Kleiderstange

Struktur- esche 185 ...	Natur- buche 186 ...	Wild- eiche 187 ...
-------------------------------	----------------------------	---------------------------

Abbildung	Beschreibung	Maße (B/H/T)	Colorglas	Best.-Nr.	Euro	Euro	Euro
	Drehtürenschränk mit Kranzprofil 2 Color-Glastüren Mittelriegel <b>mit Hirnholz</b> 3 Türen mittig Mittelriegel <b>ohne Tiefenstruktur</b>	249,6 / 224,8 / 57,0	dunkelbraun schiefergrau taupe weiß	... 050 ... 850 ... 052 ... 051			
	Drehtürenschränk mit Kranzprofil 2 Türen Mittelriegel <b>mit Hirnholz</b> 3 Color-Glastüren mittig Mittelriegel <b>ohne Tiefenstruktur</b>	249,6 / 224,8 / 57,0	dunkelbraun schiefergrau taupe weiß	... 950 ... 854 ... 055 ... 951			

## Vorschläge Drehtürenschränke 6-türig mit Hirnholz

Griffausführung angeben:  
**LSI** für Lack silber oder **LBR** für Lack braun

- Pro Element: 2 Einlegeböden, 1 Kleiderstange

Struktur- esche 185 ...	Natur- buche 186 ...	Wild- eiche 187 ...
-------------------------------	----------------------------	---------------------------

	Drehtürenschränk mit Kranzprofil 2 Color-Glastüren Mittelriegel <b>mit Hirnholz</b> 4 Türen mittig Mittelriegel <b>ohne Tiefenstruktur</b>	299,0 / 224,8 / 57,0	dunkelbraun schiefergrau taupe weiß	... 095 ... 895 ... 098 ... 096			
	Drehtürenschränk mit Kranzprofil 2 Türen Mittelriegel <b>mit Hirnholz</b> 4 Color-Glastüren mittig Mittelriegel <b>ohne Tiefenstruktur</b>	299,0 / 224,8 / 57,0	dunkelbraun schiefergrau taupe weiß	... 795 ... 890 ... 090 ... 796			



Griffausführung angeben:  
**LSI** für Lack silber oder **LBR** für Lack braun

- Pro Element: 2 Einlegeböden, 1 Kleiderstange

Struktur- esche <b>185 ...</b>	Natur- buche <b>186 ...</b>	Wild- eiche <b>187 ...</b>
--------------------------------------	-----------------------------------	----------------------------------

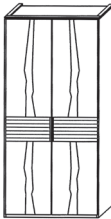
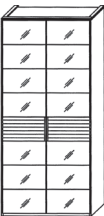
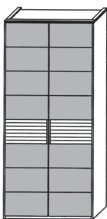
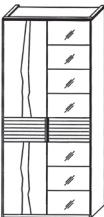
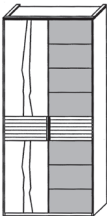
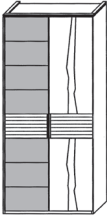
Abbildung	Beschreibung	Maße (B/H/T)	Colorglas	Best.-Nr.	Euro	Euro	Euro
	Grundelement mit Kranzprofil Mittelriegel <b>mit Tiefenstruktur</b> 2 Türen	101,0 / 224,8 / 57,0		... 290			
	Grundelement mit Kranzprofil Mittelriegel <b>mit Tiefenstruktur</b> 2 Spiegeltüren bronziert	101,0 / 224,8 / 57,0		... 291			
	Grundelement mit Kranzprofil Mittelriegel <b>mit Tiefenstruktur</b> 2 Color-Glastüren	101,0 / 224,8 / 57,0	<b>dunkelbraun</b> <b>schiefergrau</b> <b>taupe</b> <b>weiß</b>	... 292 ... 449 ... 271 ... 272			
	Grundelement mit Kranzprofil Mittelriegel <b>mit Tiefenstruktur</b> 1 Tür links 1 Spiegeltür rechts bronziert	101,0 / 224,8 / 57,0		... 297			
	Grundelement mit Kranzprofil Mittelriegel <b>mit Tiefenstruktur</b> 1 Tür links 1 Color-Glastür rechts	101,0 / 224,8 / 57,0	<b>dunkelbraun</b> <b>schiefergrau</b> <b>taupe</b> <b>weiß</b>	... 298 ... 454 ... 279 ... 278			
	Grundelement mit Kranzprofil Mittelriegel <b>mit Tiefenstruktur</b> 1 Color-Glastür links 1 Tür rechts	101,0 / 224,8 / 57,0	<b>dunkelbraun</b> <b>schiefergrau</b> <b>taupe</b> <b>weiß</b>	... 296 ... 459 ... 275 ... 276			

Griffausführung angeben:

LSI für Lack silber oder LBR für Lack braun

- Pro Element: 2 Einlegeböden, 1 Kleiderstange

Struktur-  
esche  
185 ...Natur-  
buche  
186 ...Wild-  
eiche  
187 ...

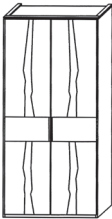
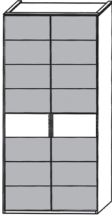
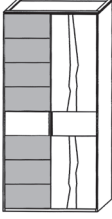
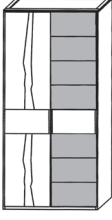
Abbildung	Beschreibung	Maße (B/H/T)	Colorglas	Best.-Nr.	Euro	Euro	Euro
	Grundelement mit Kranzprofil Mittelriegel <b>ohne Tiefenstruktur</b> 2 Türen	101,0 / 224,8 / 57,0		... 239			
	Grundelement mit Kranzprofil Mittelriegel <b>ohne Tiefenstruktur</b> 2 Color-Glastüren	101,0 / 224,8 / 57,0	dunkelbraun schiefergrau taupe weiß	... 243 ... 240 ... 242 ... 241			
	Grundelement mit Kranzprofil Mittelriegel <b>ohne Tiefenstruktur</b> 1 Color-Glastür links 1 Tür rechts	101,0 / 224,8 / 57,0	dunkelbraun schiefergrau taupe weiß	... 608 ... 609 ... 618 ... 634			
	Grundelement mit Kranzprofil Mittelriegel <b>ohne Tiefenstruktur</b> 1 Tür links 1 Color-Glastür rechts	101,0 / 224,8 / 57,0	dunkelbraun schiefergrau taupe weiß	... 654 ... 659 ... 664 ... 669			

Drehtürenschränk **Grundelemente - Mittelriegel mit Hirnholz**

Griffausführung angeben:

LSI für Lack silber oder LBR für Lack braun

- Pro Element: 2 Einlegeböden, 1 Kleiderstange

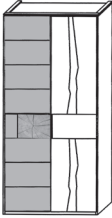
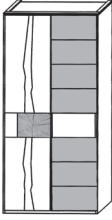

Struktur-  
esche  
185 ...Natur-  
buche  
186 ...Wild-  
eiche  
187 ...

	Grundelement mit Kranzprofil 1 Color-Glastür links Mittelriegel <b>mit Hirnholz</b> 1 Tür rechts Mittelriegel <b>ohne Tiefenstruktur</b>	101,0 / 224,8 / 57,0	dunkelbraun schiefergrau taupe weiß	... 247 ... 244 ... 246 ... 245			
	Grundelement mit Kranzprofil 1 Tür links Mittelriegel <b>mit Hirnholz</b> 1 Color-Glastür rechts Mittelriegel <b>ohne Tiefenstruktur</b>	101,0 / 224,8 / 57,0	dunkelbraun schiefergrau taupe weiß	... 234 ... 248 ... 229 ... 249			

Griffausführung angeben:  
**LSI** für Lack silber oder **LBR** für Lack braun

- Pro Element: 2 Einlegeböden, 1 Kleiderstange

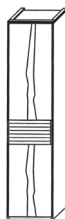
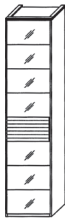
Struktur- esche <b>185 ...</b>	Natur- buche <b>186 ...</b>	Wild- eiche <b>187 ...</b>
--------------------------------------	-----------------------------------	----------------------------------

Abbildung	Beschreibung	Maße (B/H/T)	Colorglas	Best.-Nr.	Euro	Euro	Euro
	Grundelement mit Kranzprofil 1 Tür <b>links</b> Mittelriegel <b>mit Tiefenstruktur</b>	51,6 / 224,8 / 57,0		... 250			
	Grundelement mit Kranzprofil 1 Tür <b>rechts</b> Mittelriegel <b>mit Tiefenstruktur</b>	51,6 / 224,8 / 57,0		... 254			
	Grundelement mit Kranzprofil 1 Spiegeltür <b>links</b> bronziert Mittelriegel <b>mit Tiefenstruktur</b>	51,6 / 224,8 / 57,0		... 251			
	Grundelement mit Kranzprofil 1 Spiegeltür <b>rechts</b> bronziert Mittelriegel <b>mit Tiefenstruktur</b>	51,6 / 224,8 / 57,0		... 255			
	Grundelement mit Kranzprofil 1 Color-Glastür <b>links</b> Mittelriegel <b>mit Tiefenstruktur</b>	51,6 / 224,8 / 57,0	<b>dunkelbraun</b> <b>schiefergrau</b> <b>taupe</b> <b>weiß</b>	... 253 ... 464 ... 260 ... 257			
	Grundelement mit Kranzprofil 1 Color-Glastür <b>rechts</b> Mittelriegel <b>mit Tiefenstruktur</b>	51,6 / 224,8 / 57,0	<b>dunkelbraun</b> <b>schiefergrau</b> <b>taupe</b> <b>weiß</b>	... 258 ... 469 ... 261 ... 259			



## Drehtürenschränk **Grundelemente** - Mittelriegel **ohne Tiefenstruktur**

2018

Griffausführung angeben:  
**LSI** für Lack silber oder **LBR** für Lack braun

- Pro Element: 2 Einlegeböden, 1 Kleiderstange

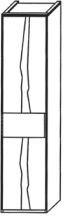
Struktur- esche 185 ...	Natur- buche 186 ...	Wild- eiche 187 ...
-------------------------------	----------------------------	---------------------------



Abbildung	Beschreibung	Maße (B/H/T)	Colorglas	Best.-Nr.	Euro	Euro	Euro
	Grundelement mit Kranzprofil 1 Tür links Mittelriegel <b>ohne Tiefenstruktur</b>	51,6 / 224,8 / 57,0		... 509			
	Grundelement mit Kranzprofil 1 Tür rechts Mittelriegel <b>ohne Tiefenstruktur</b>	51,6 / 224,8 / 57,0		... 534			
	Grundelement mit Kranzprofil 1 Color-Glastür links Mittelriegel <b>ohne Tiefenstruktur</b>	51,6 / 224,8 / 57,0	dunkelbraun	... 529			
			schiefergrau	... 514			
			taupe	... 524			
			weiß	... 519			
	Grundelement mit Kranzprofil 1 Color-Glastür rechts Mittelriegel <b>ohne Tiefenstruktur</b>	51,6 / 224,8 / 57,0	dunkelbraun	... 554			
			schiefergrau	... 539			
			taupe	... 549			
			weiß	... 544			

## Drehtürenschränk **Grundelemente** - Mittelriegel **mit Hirnholz**

Griffausführung angeben:  
**LSI** für Lack silber oder **LBR** für Lack braun

- Pro Element: 2 Einlegeböden, 1 Kleiderstange

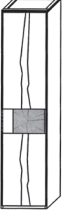
Struktur- esche 185 ...	Natur- buche 186 ...	Wild- eiche 187 ...
-------------------------------	----------------------------	---------------------------

	Grundelement mit Kranzprofil 1 Tür links Mittelriegel <b>mit Hirnholz</b>	51,6 / 224,8 / 57,0		... 209			
	Grundelement mit Kranzprofil 1 Tür rechts Mittelriegel <b>mit Hirnholz</b>	51,6 / 224,8 / 57,0		... 214			
	Grundelement mit Kranzprofil 1 Color-Glastür links Mittelriegel <b>mit Hirnholz</b>	51,6 / 224,8 / 57,0	dunkelbraun	... 222			
			schiefergrau	... 219			
			taupe	... 221			
			weiß	... 220			
	Grundelement mit Kranzprofil 1 Color-Glastür rechts Mittelriegel <b>mit Hirnholz</b>	51,6 / 224,8 / 57,0	dunkelbraun	... 314			
			schiefergrau	... 204			
			taupe	... 309			
			weiß	... 277			

Passepartout-Rahmen und Kranz-Beleuchtung siehe Seite 30 und 31

## Drehtürenschränk Eck-Elemente - Mittelriegel mit Tiefenstruktur

2018

Griffausführung angeben:  
**LSI** für Lack silber oder **LBR** für Lack braun

- Pro Element: 2 Einlegeböden, 1 Kleiderstange

Struktur- esche 185 ...	Natur- buche 186 ...	Wild- eiche 187 ...
-------------------------------	----------------------------	---------------------------

Abbildung	Beschreibung	Maße (B/H/T)	Colorglas	Best.-Nr.	Euro	Euro	Euro
	Eck-Element mit Kranzprofil Mittelriegel <b>mit Tiefenstruktur</b> 1 Tür links	93,0 / 224,8 / 93,0		... 280			
	Eck-Element mit Kranzprofil Mittelriegel <b>mit Tiefenstruktur</b> 1 Tür rechts	93,0 / 224,8 / 93,0		... 281			
	■ Mit Grundelement weiter planen						
	Eck-Element mit Kranzprofil Mittelriegel <b>mit Tiefenstruktur</b> 1 Spiegeltür links bronziert	93,0 / 224,8 / 93,0		... 282			
	Eck-Element mit Kranzprofil Mittelriegel <b>mit Tiefenstruktur</b> 1 Spiegeltür rechts bronziert	93,0 / 224,8 / 93,0		... 283			
	■ Mit Grundelement weiter planen						
	Eck-Element mit Kranzprofil Mittelriegel <b>mit Tiefenstruktur</b> 1 Color-Glastür links	93,0 / 224,8 / 93,0	<b>dunkelbraun</b> <b>schiefergrau</b> <b>taupe</b> <b>weiß</b>	... 284 ... 478 ... 180 ... 288			
	Eck-Element mit Kranzprofil Mittelriegel <b>mit Tiefenstruktur</b> 1 Color-Glastür rechts	93,0 / 224,8 / 93,0	<b>dunkelbraun</b> <b>schiefergrau</b> <b>taupe</b> <b>weiß</b>	... 285 ... 479 ... 181 ... 289			
	■ Mit Grundelement weiter planen						

## Drehtürenschränk Eck-Elemente - Mittelriegel ohne Tiefenstruktur

Griffausführung angeben:  
**LSI** für Lack silber oder **LBR** für Lack braun

- Pro Element: 2 Einlegeböden, 1 Kleiderstange

Struktur- esche 185 ...	Natur- buche 186 ...	Wild- eiche 187 ...
-------------------------------	----------------------------	---------------------------

	Eck-Element mit Kranzprofil Mittelriegel <b>ohne Tiefenstruktur</b> 1 Tür links	93,0 / 224,8 / 93,0		... 404			
	Eck-Element mit Kranzprofil Mittelriegel <b>ohne Tiefenstruktur</b> 1 Tür rechts	93,0 / 224,8 / 93,0		... 424			
	■ Mit Grundelement weiter planen						
	Eck-Element mit Kranzprofil Mittelriegel <b>ohne Tiefenstruktur</b> 1 Color-Glastür links	93,0 / 224,8 / 93,0	<b>dunkelbraun</b> <b>schiefergrau</b> <b>taupe</b> <b>weiß</b>	... 606 ... 409 ... 419 ... 414			
	Eck-Element mit Kranzprofil Mittelriegel <b>ohne Tiefenstruktur</b> 1 Color-Glastür rechts	93,0 / 224,8 / 93,0	<b>dunkelbraun</b> <b>schiefergrau</b> <b>taupe</b> <b>weiß</b>	... 444 ... 429 ... 439 ... 434			
	■ Mit Grundelement weiter planen						

Griffausführung angeben:  
**LSI** für Lack silber oder **LBR** für Lack braun

- Pro Element: 2 Einlegeböden, 1 Kleiderstange

Struktur-  
esche  
185 ...Natur-  
buche  
186 ...Wild-  
eiche  
187 ...

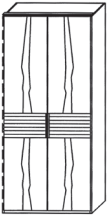
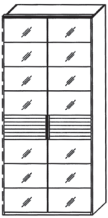
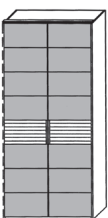
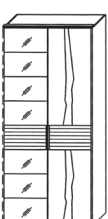
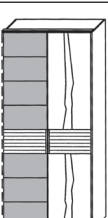
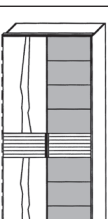
Abbildung	Beschreibung	Maße (B/H/T)	Colorglas	Best.-Nr.	Euro	Euro	Euro
	Anbauelement mit Kranzprofil Mittelriegel <b>mit Tiefenstruktur</b> 2 Türen	99,0 / 224,8 / 57,0		... 190			
	Anbauelement mit Kranzprofil Mittelriegel <b>mit Tiefenstruktur</b> 2 Spiegeltüren bronziert	99,0 / 224,8 / 57,0		... 191			
	Anbauelement mit Kranzprofil Mittelriegel <b>mit Tiefenstruktur</b> 2 Color-Glastüren	99,0 / 224,8 / 57,0	dunkelbraun schiefergrau taupe weiß	... 192 ... 488 ... 171 ... 172			
	Anbauelement mit Kranzprofil Mittelriegel <b>mit Tiefenstruktur</b> 1 Spiegeltür links bronziert 1 Tür rechts	99,0 / 224,8 / 57,0		... 197			
	Anbauelement mit Kranzprofil Mittelriegel <b>mit Tiefenstruktur</b> 1 Color-Glastür links 1 Tür rechts	99,0 / 224,8 / 57,0	dunkelbraun schiefergrau taupe weiß	... 198 ... 498 ... 179 ... 178			
	Anbauelement mit Kranzprofil Mittelriegel <b>mit Tiefenstruktur</b> 1 Tür links 1 Color-Glastür rechts	99,0 / 224,8 / 57,0	dunkelbraun schiefergrau taupe weiß	... 196 ... 489 ... 175 ... 176			

## Drehtürenschränk Anbauelemente - Mittelriegel ohne Tiefenstruktur

2018

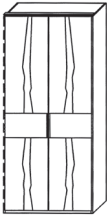
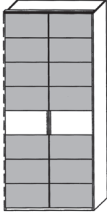
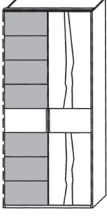
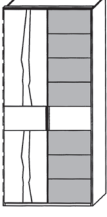
Griffausführung angeben: LSI für Lack silber oder LBR für Lack braun		- Pro Element: 2 Einlegeböden, 1 Kleiderstange		Struktur- esche 185 ...	Natur- buche 186 ...	Wild- eiche 187 ...	
Abbildung	Beschreibung	Maße (B/H/T)	Colorglas	Best.-Nr.	Euro	Euro	Euro
	Anbauelement mit Kranzprofil Mittelriegel <b>ohne Tiefenstruktur</b> 2 Türen	99,0 / 224,8 / 57,0		... 100			
	Anbauelement mit Kranzprofil Mittelriegel <b>ohne Tiefenstruktur</b> 2 Color-Glastüren	99,0 / 224,8 / 57,0	dunkelbraun schiefergrau taupe weiß	... 177 ... 125 ... 128 ... 127			
	Anbauelement mit Kranzprofil Mittelriegel <b>ohne Tiefenstruktur</b> 1 Color-Glastür links 1 Tür rechts	99,0 / 224,8 / 57,0	dunkelbraun schiefergrau taupe weiß	... 693 ... 694 ... 695 ... 700			
	Anbauelement mit Kranzprofil Mittelriegel <b>ohne Tiefenstruktur</b> 1 Tür links 1 Color-Glastür rechts	99,0 / 224,8 / 57,0	dunkelbraun schiefergrau taupe weiß	... 701 ... 703 ... 704 ... 705			

## Drehtürenschränk Anbauelemente - Mittelriegel mit Hirnholz

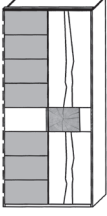
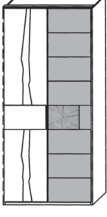

Griffausführung angeben: LSI für Lack silber oder LBR für Lack braun		- Pro Element: 2 Einlegeböden, 1 Kleiderstange		Struktur- esche 185 ...	Natur- buche 186 ...	Wild- eiche 187 ...
	Anbauelement mit Kranzprofil 1 Color-Glastür links Mittelriegel <b>ohne Tiefenstruktur</b> 1 Tür rechts Mittelriegel <b>mit Hirnholz</b>	99,0 / 224,8 / 57,0	dunkelbraun schiefergrau taupe weiß	... 329 ... 304 ... 324 ... 319		
	Anbauelement mit Kranzprofil 1 Tür links Mittelriegel <b>ohne Tiefenstruktur</b> 1 Color-Glastür rechts Mittelriegel <b>mit Hirnholz</b>	99,0 / 224,8 / 57,0	dunkelbraun schiefergrau taupe weiß	... 349 ... 605 ... 344 ... 339		



Griffausführung angeben:  
**LSI** für Lack silber oder **LBR** für Lack braun

- Pro Element: 2 Einlegeböden, 1 Kleiderstange

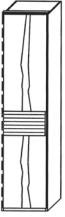
Struktur- esche <b>185 ...</b>	Natur- buche <b>186 ...</b>	Wild- eiche <b>187 ...</b>
--------------------------------------	-----------------------------------	----------------------------------

Abbildung	Beschreibung	Maße (B/H/T)	Colorglas	Best.-Nr.	Euro	Euro	Euro
	Anbauelement mit Kranzprofil Mittelriegel <b>mit Tiefenstruktur</b> 1 Tür links	49,6 / 224,8 / 57,0		... <b>150</b>			
	Anbauelement mit Kranzprofil Mittelriegel <b>mit Tiefenstruktur</b> 1 Tür rechts	49,6 / 224,8 / 57,0		... <b>154</b>			
	Anbauelement mit Kranzprofil Mittelriegel <b>mit Tiefenstruktur</b> 1 Spiegeltür links bronziert	49,6 / 224,8 / 57,0		... <b>151</b>			
	Anbauelement mit Kranzprofil Mittelriegel <b>mit Tiefenstruktur</b> 1 Spiegeltür rechts bronziert	49,6 / 224,8 / 57,0		... <b>155</b>			
	Anbauelement mit Kranzprofil Mittelriegel <b>mit Tiefenstruktur</b> 1 Color-Glastür links	49,6 / 224,8 / 57,0	<b>dunkelbraun</b> <b>schiefergrau</b> <b>taupe</b> <b>weiß</b>	... <b>153</b> ... <b>499</b> ... <b>160</b> ... <b>157</b>			
	Anbauelement mit Kranzprofil Mittelriegel <b>mit Tiefenstruktur</b> 1 Color-Glastür rechts	49,6 / 224,8 / 57,0	<b>dunkelbraun</b> <b>schiefergrau</b> <b>taupe</b> <b>weiß</b>	... <b>158</b> ... <b>504</b> ... <b>161</b> ... <b>159</b>			

## Drehtürenschränk Anbauelemente - Mittelriegel ohne Tiefenstruktur

2018

Griffausführung angeben:  
**LSI** für Lack silber oder **LBR** für Lack braun

- Pro Element: 2 Einlegeböden, 1 Kleiderstange

Struktur- esche <b>185 ...</b>	Natur- buche <b>186 ...</b>	Wild- eiche <b>187 ...</b>
--------------------------------------	-----------------------------------	----------------------------------

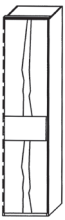
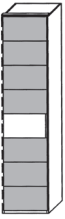
Abbildung	Beschreibung	Maße (B/H/T)	Colorglas	Best.-Nr.	Euro	Euro	Euro
	Anbauelement mit Kranzprofil Mittelriegel <b>ohne Tiefenstruktur</b> 1 Tür links	49,6 / 224,8 / 57,0		... <b>354</b>			
	Anbauelement mit Kranzprofil Mittelriegel <b>ohne Tiefenstruktur</b> 1 Tür rechts	49,6 / 224,8 / 57,0		... <b>379</b>			
	Anbauelement mit Kranzprofil Mittelriegel <b>ohne Tiefenstruktur</b> 1 Color-Glastür	49,6 / 224,8 / 57,0	<b>dunkelbraun</b> <b>schiefergrau</b> <b>taupe</b> <b>weiß</b>	... <b>374</b> ... <b>359</b> ... <b>369</b> ... <b>364</b>			
	Anbauelement mit Kranzprofil Mittelriegel <b>ohne Tiefenstruktur</b> 1 Color-Glastür rechts	49,6 / 224,8 / 57,0	<b>dunkelbraun</b> <b>schiefergrau</b> <b>taupe</b> <b>weiß</b>	... <b>399</b> ... <b>384</b> ... <b>394</b> ... <b>389</b>			

## Drehtürenschränk Anbauelemente - Mittelriegel mit Hirnholz

Griffausführung angeben:  
**LSI** für Lack silber oder **LBR** für Lack braun

- Pro Element: 2 Einlegeböden, 1 Kleiderstange

Struktur- esche <b>185 ...</b>	Natur- buche <b>186 ...</b>	Wild- eiche <b>187 ...</b>
--------------------------------------	-----------------------------------	----------------------------------



	Anbauelement mit Kranzprofil Mittelriegel <b>mit Hirnholz</b> 1 Tür links	49,6 / 224,8 / 57,0		... <b>559</b>			
	Anbauelement mit Kranzprofil Mittelriegel <b>mit Hirnholz</b> 1 Tür rechts	49,6 / 224,8 / 57,0		... <b>588</b>			
	Anbauelement mit Kranzprofil Mittelriegel <b>mit Hirnholz</b> 1 Color-Glastür links	49,6 / 224,8 / 57,0	<b>dunkelbraun</b> <b>schiefergrau</b> <b>taupe</b> <b>weiß</b>	... <b>607</b> ... <b>564</b> ... <b>578</b> ... <b>569</b>			
	Anbauelement mit Kranzprofil Mittelriegel <b>mit Hirnholz</b> 1 Color-Glastür rechts	49,6 / 224,8 / 57,0	<b>dunkelbraun</b> <b>schiefergrau</b> <b>taupe</b> <b>weiß</b>	... <b>604</b> ... <b>589</b> ... <b>599</b> ... <b>598</b>			

Abbildung	Beschreibung	Maße (B/H/T)	Best.-Nr.	Struktur-	Natur-	Wild-
				esche 185 ...	buche 186 ...	eiche 187 ...
				Euro	Euro	Euro
	LED-Beleuchtung für Kranzprofil für Kleiderschrank mit Drehtüren					
	für 1-türigen Kleiderschrank, 1 LED-Leuchtfeld 2,4 W		... 111			
	für 2-türigen Kleiderschrank, 1 LED-Leuchtfeld 2,4 W		... 112			
	für 3-türigen Kleiderschrank, 1 LED-Leuchtfeld 2,4 W		... 113			
	für 4-türigen Kleiderschrank, 2 LED-Leuchtfelder 4,8 W		... 114			
	für 5-türigen Kleiderschrank, 3 LED-Leuchtfelder 7,2 W		... 115			
	für 6-türigen Kleiderschrank, 3 LED-Leuchtfelder 7,2 W		... 116			
	für 7-türigen Kleiderschrank, 3 LED-Leuchtfelder 7,2 W		... 117			
	für 8-türigen Kleiderschrank, 4 LED-Leuchtfelder 9,6 W		... 118			
	für Eck-Kleiderschrank, 1 LED-Leuchtfelder 2,4 W		... 119			
	EEK: A+, Koch, ICL1 <small>(Die Lampen können in der Leuchte nicht ausgetauscht werden)</small>					
						



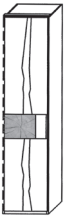
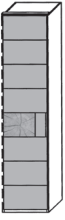

				Struktur- esche 185 ...	Natur- buche 186 ...	Wild- eiche 187 ...	
Abbildung	Beschreibung	Maße (B/H/T)		Best.-Nr.	Euro	Euro	Euro
	Mehrpreis Passepartout-Rahmen für Kleiderschrank mit Drehtüren	Gesamtbreite					
	für 1-türigen Kleiderschrank	54,3		... 797			
	für 2-türigen Kleiderschrank	103,7		... 798			
	für 3-türigen Kleiderschrank	153,3		... 799			
	für 4-türigen Kleiderschrank	202,7		... 804			
	für 5-türigen Kleiderschrank	252,3		... 805			
	für 6-türigen Kleiderschrank	301,7		... 806			
	für 7-türigen Kleiderschrank	351,3		... 807			
	für 8-türigen Kleiderschrank	400,7		... 808			
	Bei Kleiderschränken über Ecke, den Passepartout-Rahmen nach Anzahl der Türen bestellen.						
	Durch das Anbringen der Passepartout-Rahmens ist der Einsatz von Weitwinkelscharnieren (...941) an den äußeren Türen nicht möglich.						
	LED-Beleuchtung für Passepartout durchgehend für Kleiderschrank mit Drehtüren						
	für 1-türigen Kleiderschrank, á 2,6 W			185949			
	für 2-türigen Kleiderschrank, á 5,1 W			185952			
	für 3-türigen Kleiderschrank, á 7,8 W			185953			
	für 4-türigen Kleiderschrank, á 10,5 W			185954			
	für 5-türigen Kleiderschrank, á 13,2 W			185955			
	für 6-türigen Kleiderschrank, á 16,0 W			185956			
	für 7-türigen Kleiderschrank, á 18,5 W			185957			
	für 8-türigen Kleiderschrank, á 21,0 W			185958			
für Eck-Element, á 2,6 W			185959				
	EEK: A+, Koch, QLI (Die Lampen können in der Leuchte nicht ausgetauscht werden)						
	Inkl. einer individuell platzierbaren 4-Kanal-Funkfernsteuerung						

Abbildung	Beschreibung	Maße (B/H/T)	Best.-Nr.	Struktur-	Natur-	Wild-
				esche 185 ...	buche 186 ...	eiche 187 ...
				Euro	Euro	Euro
	Einlegeboden massiv					
	für Kleiderschrank 1-türig	47,6 / 2,0 / 51,0	... 037			
	für Kleiderschrank 2-türig	97,0 / 2,0 / 51,0	... 038			
	für Eck-Kleiderschrank	87,3 / 2,0 / 87,3	... 121			
	Kleiderstange					
	für Kleiderschrank 1-türig	Beite: 47,6	185122			
	für Kleiderschrank 2-türig	Beite: 97,0	185123			
	T-Einteilung-Set Bestehend aus: Mittelseite, 3 Einlegeböden und Kleiderstange 47,6 cm	97,0 / 148,1 / 51,0	... 902			
	Ablageboden ausziehbar (Vollauszug) inkl. Abdeckboden  Nur für 2-türige Kleiderschrank- Elemente der Breite 97 cm	97,0 / 8,0 / 51,0	... 023			
	Innenspiegel mit Kristallglas					
	auf <b>rechter</b> Tür montiert	35,0 / 187,0	185093			
	auf <b>linker</b> Tür montiert	35,0 / 187,0	185094			
	Geben Sie an auf welcher Tür der Innenspiegel montiert werden soll  Mehrpriis Weitwinkelscharnier 155° pro Tür		185941			



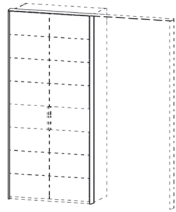
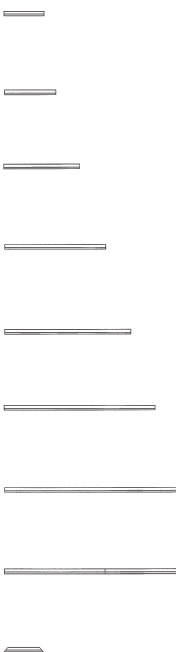

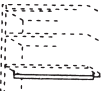
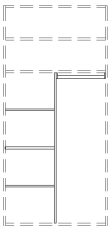
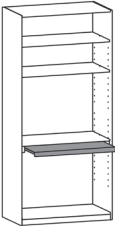





				Struktur- esche 185 ...	Natur- buche 186 ...	Wild- eiche 187 ...
Abbildung	Beschreibung	Maße (B/H/T)	Best.-Nr.	Euro	Euro	Euro
	<p>Kleiderschrank-Außenseite zur Verblendung</p> <ul style="list-style-type: none"> <li>Ohne Nut und Bohrungen</li> </ul>	2,0 / 222,3 / 55,0	... 901			
	<p>Krawattenhalter ausziehbar für 32 Krawatten</p> <p>Haken: Kunststoff transparent Auszugsart: Teilauszug</p> <ul style="list-style-type: none"> <li>zur Montage an Kleiderschrankseite</li> </ul>		185909			
	<p>Kleiderlift verchromt</p> <ul style="list-style-type: none"> <li>Nur für 2-türige Kleiderschrank-Elemente der Breite 97 cm</li> </ul>	Breite: 97,0	185911			
	<p>Power-LED-Leuchte mit Bewegungsmelder individuell platzierbar</p> <p>Bestehend aus: Leuchte, USB-Ladekabel, Magnet-Halterung</p> <ul style="list-style-type: none"> <li>Akku betrieben, aufladen mit USB-Kabel, keine Verkabelung notwendig!</li> </ul>		185928			
	<p>LED-Kleiderschrank-Innenbeleuchtung á 6,0 W inkl. Türsensor. Montiert an rechter Außen- oder Mittelseite des Kleiderschranks. Steuergerät (185224) zwingend erforderlich</p> <ul style="list-style-type: none"> <li>Geben Sie an, in welchem Kleiderschranelement die Innenbeleuchtung verbaut werden soll</li> <li>Nur eine Beleuchtung pro Grund-, Eck- und Anbauelement möglich</li> </ul> <p>EEK: A+, Koch, ICL2 (Die Lampen können in der Leuchte nicht ausgetauscht werden)</p>		185223			
	<p>Steuergerät für LED-Kleiderschrank-Innenbeleuchtung</p> <ul style="list-style-type: none"> <li>Anschluss bis max. 3 Kleiderschrank-Innenbeleuchtungen (185223) möglich.</li> </ul>		185224			

Abbildung	Beschreibung	Maße (B/H/T)	Best.-Nr.	Struktur-	Natur-	Wild-
				esche 185 ...	buche 186 ...	eiche 187 ...
				Euro	Euro	Euro
	<p>Krawattenhalter ausziehbar für 24 Krawatten</p> <p>Abdeckung: Aluminium Haken: Verchromt Auszugsart: Vollauszug</p> <p>■ Zur Montage an Kleiderschränkseite</p>		185908			
	<p>Schalhalter ausziehbar 8 Ösen</p> <p>Abdeckung: Aluminium Haken: Verchromt Auszugsart: Vollauszug</p> <p>■ Zur Montage an Kleiderschränkseite</p>		185906			
	<p>Gürtelhalter ausziehbar 8 Haken</p> <p>Abdeckung: Aluminium Haken: Verchromt Auszugsart: Vollauszug</p> <p>■ Zur Montage an Kleiderschränkseite</p>		185905			
	<p>Kleiderstange ausziehbar</p> <p>Abdeckung: Aluminium Kleiderstange: Verchromt Auszugslänge: 24,3 cm</p> <p>■ Zur Montage unter Kleiderschränk-Einlegeboden</p>		185907			
	<p>Innenschubkästen 3 Stück massiv mit eingesetztem Glas, inkl. Holzabdeckboden</p> <p>für Kleiderschränk 1-türig</p> <p>für Kleiderschränk 2-türig</p> <p>Mehrpreis für Vollauszug je Schubk.</p>	<p>47,6 / 46,0 / 51,0</p> <p>97,0 / 46,0 / 51,0</p>	<p>... 960</p> <p>... 963</p> <p>185943</p>			
	<p>Facheinteilungen Innenschubkasten für 1 Schubkasten</p> <p>Nur für Innenschubkästen ...963</p> <p>■ Vollauszug <b>185943</b> notwendig</p>		<p>185966</p> <p>185943</p>			





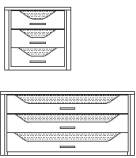



					Struktur- esche 185 ...	Natur- buche 186 ...	Wild- eiche 187 ...
Abbildung	Beschreibung	Maße (B/H/T)	Best.-Nr.	Euro	Euro	Euro	
	Innenschubkasten 1 Stück massiv inkl. <b>Holzabdeckboden</b>						
	1-türige Elemente	47,6 / 18,4 / 48,0	... 851				
	2-türige Elemente	97,0 / 18,4 / 48,0	... 856				
	Mehrpreis Vollauszug, 1 Schub.		<b>185943</b>				
	Innenschubkasten 2 Stück massiv inkl. <b>Holzabdeckboden</b>						
	1-türige Elemente	47,6 / 32,2 / 48,0	... 852				
	2-türige Elemente	97,0 / 32,2 / 48,0	... 857				
	Mehrpreis Vollauszug, 1 Schub.		<b>185943</b>				
	Innenschubkasten 3 Stück massiv inkl. <b>Holzabdeckboden</b>						
	1-türige Elemente	47,6 / 46,0 / 48,0	... 853				
	2-türige Elemente	97,0 / 46,0 / 48,0	... 858				
	Mehrpreis Vollauszug, 1 Schub.		<b>185943</b>				
	Innenschubkasten 1 Stück massiv inkl. <b>Glasabdeckboden</b>						
	1-türige Elemente	47,6 / 18,4 / 48,0	... 861				
	2-türige Elemente	97,0 / 18,4 / 48,0	... 866				
	Mehrpreis Vollauszug, 1 Schub.		<b>185943</b>				
	Innenschubkasten 2 Stück massiv inkl. <b>Glasabdeckboden</b>						
	1-türige Elemente	47,6 / 32,2 / 48,0	... 862				
	2-türige Elemente	97,0 / 32,2 / 48,0	... 867				
	Mehrpreis Vollauszug, 1 Schub.		<b>185943</b>				
	Innenschubkasten 3 Stück massiv inkl. <b>Glasabdeckboden</b>						
	1-türige Elemente	47,6 / 46,0 / 48,0	... 863				
	2-türige Elemente	97,0 / 46,0 / 48,0	... 868				
	Mehrpreis Vollauszug, 1 Schub.		<b>185943</b>				
	Facheinteilungen Innenschubkasten für 1 Schubkasten		<b>185976</b>				
	Innenschubkästen: ... 856, ... 857, ... 858, ... 866, ... 867, ... 868						
	■ Vollauszug <b>185943</b> notwendig		<b>185943</b>				







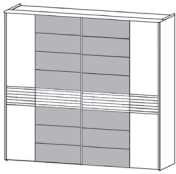
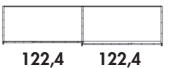
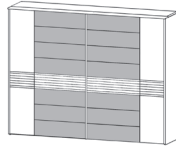

Abbildung	Beschreibung	Maße (B/H/T)	Colorglas	Best.-Nr.	Struktur- esche 185 ...	Natur- buche 186 ...	Wild- eiche 187 ...
 	Schwebetürschrank mit Kranzprofil und Spiegel bronziert Mittelriegel <b>mit Tiefenstruktur</b>	250,8 / 231,0 / 71,3		... 001			
	Schwebetürschrank mit Kranzprofil und Colorglas Mittelriegel <b>mit Tiefenstruktur</b>	250,8 / 231,0 / 71,3	dunkelbraun schiefergrau taupe weiß	... 005 ... 021 ... 015 ... 018			
 	Schwebetürschrank mit Kranzprofil und Spiegel bronziert Mittelriegel <b>mit Tiefenstruktur</b>	299,2 / 231,0 / 71,3		... 002			
	Schwebetürschrank mit Kranzprofil und Colorglas Mittelriegel <b>mit Tiefenstruktur</b>	299,2 / 231,0 / 71,3	dunkelbraun schiefergrau taupe weiß	... 006 ... 022 ... 016 ... 019			
 	Schwebetürschrank mit Kranzprofil und Spiegel bronziert Mittelriegel <b>mit Tiefenstruktur</b>	350,0 / 231,0 / 71,3		... 003			
	Schwebetürschrank mit Kranzprofil und Colorglas Mittelriegel <b>mit Tiefenstruktur</b>	350,0 / 231,0 / 71,3	dunkelbraun schiefergrau taupe weiß	... 007 ... 028 ... 017 ... 020			

Abbildung	Beschreibung	Maße (B/H/T)	Colorglas	Best.-Nr.	Struktur-	Natur-	Wild-
					esche 185 ...	buche 186 ...	eiche 187 ...
					Euro	Euro	Euro
	Schwebetürschrank mit Kranzprofil und Spiegel bronziert Mittelriegel <b>ohne Tiefenstruktur</b>	250,8 / 231,0 / 71,3		... 832			
	Schwebetürschrank mit Kranzprofil und Colorglas Mittelriegel <b>ohne Tiefenstruktur</b>	250,8 / 231,0 / 71,3	<b>dunkelbraun</b> <b>schiefergrau</b> <b>taupe</b> <b>weiß</b>	... 875 ... 835 ... 888 ... 893			
	Schwebetürschrank mit Kranzprofil und Spiegel bronziert Mittelriegel <b>ohne Tiefenstruktur</b>	299,2 / 231,0 / 71,3		... 833			
	Schwebetürschrank mit Kranzprofil und Colorglas Mittelriegel <b>ohne Tiefenstruktur</b>	299,2 / 231,0 / 71,3	<b>dunkelbraun</b> <b>schiefergrau</b> <b>taupe</b> <b>weiß</b>	... 876 ... 879 ... 889 ... 894			
	Schwebetürschrank mit Kranzprofil und Spiegel bronziert Mittelriegel <b>ohne Tiefenstruktur</b>	350,0 / 231,0 / 71,3		... 834			
	Schwebetürschrank mit Kranzprofil und Colorglas Mittelriegel <b>ohne Tiefenstruktur</b>	350,0 / 231,0 / 71,3	<b>dunkelbraun</b> <b>schiefergrau</b> <b>taupe</b> <b>weiß</b>	... 877 ... 882 ... 891 ... 896			

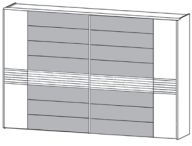
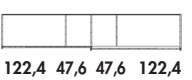
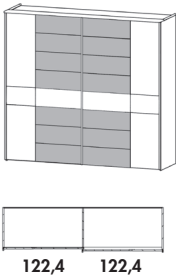
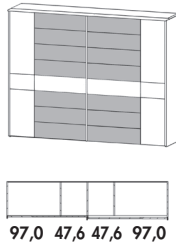
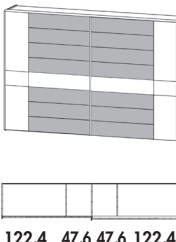
				Struktur- esche 185 ...	Natur- buche 186 ...	Wild- eiche 187 ...
Abbildung	Beschreibung	Maße (B/H/T)	Best.-Nr.	Euro	Euro	Euro
  	LED-Kranz-Beleuchtung für Schwebetürenschränke					
	für Schwebetürschrank, 250 cm breit 2 LED-Leuchtfelder 7,8 W	250,8 / 2,5 / 17,0	... 011			
	für Schwebetürschrank, 300 cm breit 2 LED-Leuchtfelder 10,8 W	299,2 / 2,5 / 17,0	... 012			
	für Schwebetürschrank, 350 cm breit 2 LED-Leuchtfelder 13,2 W	350,0 / 2,5 / 17,0	... 013			
	EEK: A+, Koch, ICL1 (Die Lampen können in der Leuchte nicht ausgetauscht werden)					
	Inkl. individuell platzierbarer 4-Kanal-Funkfernsteuerung					
	Einlegeboden					
	für Schwebetürschrank- Elemente der Breite 47,6 cm	47,6 / 2,0 / 56,0	... 046			
	für Schwebetürschrank- Elemente der Breite 97,0 cm	97,0 / 2,0 / 56,0	... 058			
	für Schwebetürschrank- Elemente der Breite 122,4 cm	122,4 / 2,0 / 56,0	... 059			
	Kleiderstange					
	für Schwebetürschrank- Elemente der Breite 47,6 cm	47,6	185122			
	für Schwebetürschrank- Elemente der Breite 97,0 cm	97,0	185123			
	für Schwebetürschrank- Elemente der Breite 122,4 cm	122,4	185124			
	Innenschubkästen 3 Stück massiv inkl. Abdeckboden	47,6 / 44,3 / 56,0	... 961			
	für Schwebetürenschränke T-Einteilung ...801, ...802, ...803 (siehe Seite 39)					
	Mehrpreis für Vollauszug je Schubk.		185943			
	Innenschubkästen 3 Stück massiv inkl. Abdeckboden	97,0 / 44,3 / 56,0	... 962			
	für Schwebetürschrank- Elemente der Breite 97 cm					
	Mehrpreis für Vollauszug je Schubk. Schubkasteneinteilung siehe Seite 40		185943 185966			

				Struktur- esche 185 ...	Natur- buche 186 ...	Wild- eiche 187 ...
Abbildung	Beschreibung	Maße (B/H/T)	Best.-Nr.	Euro	Euro	Euro
	<p>Innenschubkästen 3 Stück inkl. Abdeckboden</p> <p>für Schwebetürschrank- Elemente der Breite 122,4 cm</p> <p>für <b>linkes</b> Element</p> <p>Mehrpreis für Vollauszug je Schubk. Schubkasteneinteilung siehe Seite 40</p>	122,4 / 44,3 / 56,0	<p>... 964</p> <p>185943 185966</p>			
	<p>Innenschubkästen 3 Stück inkl. Abdeckboden</p> <p>für Schwebetürschrank- Elemente der Breite 122,4 cm</p> <p>für <b>rechtes</b> Element</p> <p>Mehrpreis für Vollauszug je Schubk. Schubkasteneinteilung siehe Seite 40</p>	122,4 / 44,3 / 56,0	<p>... 975</p> <p>185943 185966</p>			
	<p>T-Einteilung-Set</p> <p>Bestehend aus: Mittelseite, 3 Einlegeböden und Kleiderstange</p> <p>für Schwebetürschrank- Elemente der Breite 97,0 cm</p> <p><b>Achtung:</b> Links und rechts kann der Schubkasteneinsatz ...961 eingesetzt werden, siehe Seite 38</p>	97,0 / 148,1 / 56,0 Auch spiegelbildliche Montage möglich!	... 803			
	<p>T-Einteilung-Set</p> <p>Bestehend aus: Mittelseite, 3 Einlegeböden und Kleiderstange</p> <p>für Schwebetürschrank- Elemente der Breite 122,4 cm</p> <p><b>Achtung:</b> Links zwischen den Einlegeböden kann der Schubkasteneinsatz ...961 eingesetzt werden, siehe Seite 38</p>	122,4 / 148,1 / 56,0 Auch spiegelbildliche Montage möglich!	... 801			
	<p>T-Einteilung-Set</p> <p>Bestehend aus: Mittelseite, 3 Einlegeböden und Kleiderstange</p> <p>für Schwebetürschrank- Elemente der Breite 122,4 cm</p> <p><b>Achtung:</b> Rechts zwischen den Einlegeböden kann der Schubkasteneinsatz ...961 eingesetzt werden, siehe Seite 38</p>	122,4 / 148,1 / 56,0 Auch spiegelbildliche Montage möglich!	... 802			

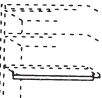

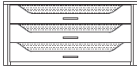

				Struktur- esche 185 ...	Natur- buche 186 ...	Wild- eiche 187 ...
Abbildung	Beschreibung	Maße (B/H/T)	Best.-Nr.	Euro	Euro	Euro
	<p>Facheinteilung-Innenschubkasten für 1 Schubkasten</p> <p>Innenschubkästen ...962, ...964, ...975</p> <p>■ Volllauszug <b>185943</b> notwendig</p>		<b>185966</b>			
	<p>Krawattenhalter ausziehbar für 32 Krawatten</p> <p>Haken: Kunststoff transparent Auszugsart: Teilauszug</p> <p>■ Zur Montage an Kleiderschrank-Aussenseite</p>		<b>185909</b>			
	<p>Kleiderlift verchromt für Schwebetürschrank-Elemente der Breite 97,0 cm</p>	97,0	<b>185911</b>			
	<p>Power-LED-Leuchte mit Bewegungsmelder individuell platzierbar</p> <p>Bestehend aus: Leuchte, USB-Ladekabel, Magnet-Halterung</p> <p>■ Akku betrieben, aufladen mit USB-Kabel, keine Verkabelung notwendig!</p>	97,0	<b>185928</b>			
	<p>LED-Kleiderschrank-Innenbeleuchtung 6 W inkl. Türsensor. Montiert an den Außen- bzw. Mittelseiten des Kleiderschranks.</p> <p>■ Bei Schwebetürenschränken, Breite 250,8 cm können max. 2 Innenbeleuchtungen, bei der Breite 299,2 cm und 350,0 cm max. 4 Innenbeleuchtungen bestellt werden.</p> <p>■ Geben Sie an in welchem Kleiderschrankschränkelement die Innenbeleuchtung montiert werden soll.</p> <p>■ Zum Anschluß benötigen sie das Steuergerät 185224 !</p> <p>EEK: A+, Koch, ICL2 (Die Lampen können in der Leuchte nicht ausgetauscht werden)</p>		<b>185223</b>			
	<p>Steuergerät für LED-Kleiderschrank-Innenbeleuchtung</p> <p>■ Anschluss für bis max. 3 Kleiderschrank-Innenbeleuchtungen (185223)</p>		<b>185224</b>			



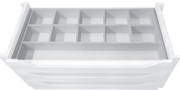

Abbildung	Beschreibung	Maße (B/H/T)	Best.-Nr.	Struktur- esche 185 ...	Natur- buche 186 ...	Wild- eiche 187 ...
				Euro	Euro	Euro
	Kleiderschrank-Außenseite zur Verblendung  ■ Ohne Nut und Bohrungen	2,0 / 222,3 / 55,0	... 901			
	Einlegeboden für Kommode ...120, ...619, ...720, ...759, ...859  ...139, ...140, ...639, ...740, ...769, ...839  ... 139 (Tür mittig)  ... 129, ... 138	32,2 / 2,0 / 35,0  45,3 / 2,0 / 35,0  60,2 / 2,0 / 35,0  92,8 / 2,0 / 35,0	... 136  ... 137  ... 728  ... 729			
	LED-Glasablageboden-Beleuchtung, 1,8 W, für ein Aufsatzpaneel ...145, ...146, ...848, ...849  ■ Zum Anschluss benötigen Sie einen Fußschalter, Sensorschalter-Set oder 4-Kanal-Funkfernsteuerung  EEK: A+, Koch, ALL2 (Die Lampen können in der Leuchte nicht ausgetauscht werden)		185923  185946 185944 185947			
	LED-Hirnholz-Beleuchtung, 5,6 W, für ein Aufsatzpaneel ...148, ...149  ■ Zum Anschluss benötigen Sie einen Fußschalter, Sensorschalter-Set oder 4-Kanal-Funkfernsteuerung  EEK: A+, Koch, ALL2 (Die Lampen können in der Leuchte nicht ausgetauscht werden)		185920  185946 185944 185947			
	LED-Paneel-Beleuchtung, 2,9 W, für Aufsatzpaneel gebogen ...147  ■ Zum Anschluss benötigen Sie einen Fußschalter, Sensorschalter-Set oder 4-Kanal-Funkfernsteuerung  EEK: A+, Koch, ALL2 (Die Lampen können in der Leuchte nicht ausgetauscht werden)		185935  185946 185944 185947			







Abbildung	Beschreibung	Breite	Höhe	Tiefe	Best.-Nr.	Euro
	<p>LED-Bettfußteilbeleuchtung für Bett, 160 cm breit, 8,4 W für Bett, 180 cm breit, 9,6 W für Bett, 200 cm breit, 10,8 W</p> <p><b>Achtung:</b> Nur für Betten mit Tiefenstruktur-Fußteil</p> <p>Zum Anschluss benötigen Sie einen Fußschalter, Sensorschalter-Set oder 4-Kanal-Funkfernsteuerung</p> <p>EEK: A+, Koch, ICL1 (Die Lampen können in der Leuchte nicht ausgetauscht werden)</p>				<p>185921 185927 185922</p> <p>185946 185944 185947</p>	
	<p>LED-Unterflurbeleuchtung 3 seitig, 15 W</p> <p>für Bett 160,0 cm breit, 13,5 W</p> <p>für Bett 180,0 cm breit, 14,7 W</p> <p>für Bett 200,0 cm breit, 15,9 W</p> <p>Zum Anschluss benötigen Sie einen Fußschalter, Sensorschalter-Set oder 4-Kanal-Funkfernsteuerung</p> <p>EEK: A+, Koch, ICL2 (Die Lampen können in der Leuchte nicht ausgetauscht werden)</p>				<p>185924</p> <p>185925</p> <p>185926</p> <p>185946 185944 185947</p>	
	<p>Bett-Unterflurbeleuchtungs-Set, 1,8 W</p> <p>Bestehend aus: 2 LED-Unterflurleuchten mit Bewegungsmelder und Vorschaltgerät</p> <p>EEK: A+, L&amp;S, Space Light (Die Lampen können in der Leuchte nicht ausgetauscht werden)</p>				185936	
	<p>LED-Leseleuchten-Set, Lack silber, á 1,2 W</p> <p>Bestehend aus: 2 LED-Leseleuchten mit Vorschaltgerät Flexarm 400 mm, 8 mm Durchmesser</p> <p>EEK: A+, Koch, Lazy (Die Lampen können in der Leuchte nicht ausgetauscht werden)</p>				185919	

Abbildung	Beschreibung	Breite	Höhe	Tiefe	Best.-Nr.	Euro
	Fußschalter inkl. 3m Anschlusskabel und Vorschaltgerät max. 30 W				185946	
	4 Kanal-Funk-Trafo-Schaltset für den Anschluss von bis zu 24 Beleuchtungselementen (max. 30 W) inkl. 400 cm Kabel.  Schalten und dimmen Sie 4 verschiedene Licht- gruppen einzeln oder nutzen Sie die zentrale Ein/Aus-Schaltfunktion um alle Lichtgruppen gleichzeitig zu schalten.  <b>Pro Kommission wird nur 1 Funkfern- steuerung mitgeliefert</b>				185947	
	Zusätzlicher Funkfernsteuerung für 4 Kanal-Funk-Trafo-Schaltset	5,4	0,7	8,2	185913	
	Sensorschalter-Set für LED-Beleuchtung mit Dimmfunktion (Wird in der Bettseite eingelassen)  Bestehend aus: 2 Sensorschaltern, Vorschaltgerät und Verbin- dungskabeln für den Anschluss				185944	

### Beleuchtungsbeispiel

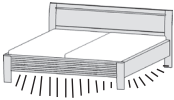
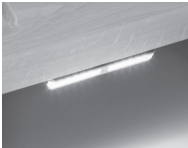
Beachten Sie, dass für die Schaltung der Beimöbel - Beleuchtungen immer jeweils ein **4-Kanal-Funk-Trafo-Schaltset** oder ein **Fußschalter** benötigt wird. Bei Bettanlagen- und Konsolen-Beleuchtung haben Sie die Möglichkeit zwischen einem **4-Kanal-Funk-Trafo-Schaltset**, einem **Fußschalter** und einem **Sensorschalter** mit Dimmfunktion, der in der Bettseite eingelassen ist, zu wählen.

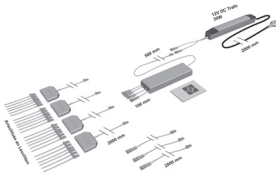

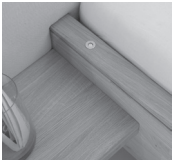
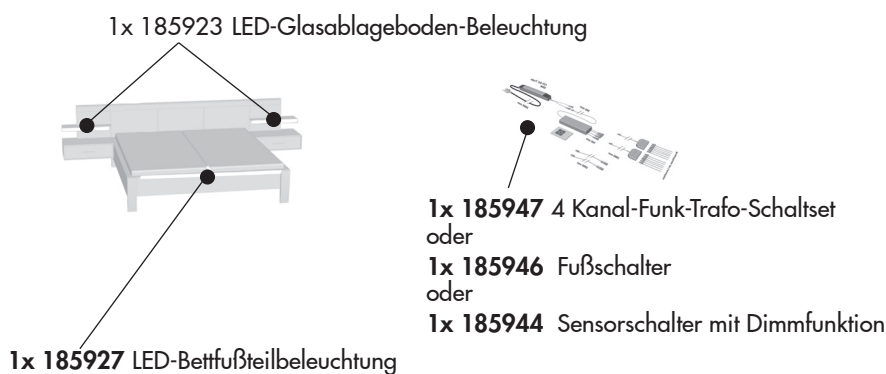
Temperaturschwankungen und Luftfeuchtigkeit können Veränderungen beim Holz hervorrufen, die keinen Grund zur Reklamation bieten. Konstruktions-, Modelländerungen und Druckfehler vorbehalten.

Abbildung	Beschreibung	Breite	Höhe	Tiefe	Best.-Nr.	Euro
	Schrankabschrägung seitlich nur für <b>Drehtürenschränke</b>  Pro 1-türiges Element				185983	
	Schrankabschrägung hinten für <b>Drehtürenschränke</b>  Pro 1-türiges Element Pro 2-türiges Element  für <b>Schwebetürenschränke</b> 250,8 cm breit  für <b>Schwebetürenschränke</b> 299,2 cm und 350,0 cm breit				185980 185981  185992  185993	
	Schrankhöhenkürzung für <b>Drehtürenschränke</b>  Pro 1-türiges Element Pro 2-türiges Element  für <b>Schwebetürenschränke</b> 250,8 cm breit  für <b>Schwebetürenschränke</b> 299,2 cm und 350,0 cm breit				185985 185986  185994  185995	
	Schranktiefenkürzung für <b>Drehtürenschränke</b>  Pro 1-türiges Element Pro 2-türiges Element  für <b>Schwebetürenschränke</b> 250,8 cm breit  für <b>Schwebetürenschränke</b> 299,2 cm und 350,0 cm breit				185990 185991  185978  185979	
	Schrankbreitenkürzung für <b>Drehtürenschränke</b>  pro 1-türiges Element pro 2-türiges Element  Schrankbreitenkürzung für <b>Schwebetürenschränke</b>				185987 185988  185996	

Abbildung	Beschreibung	Best.-Nr.	Energieeffizienzklasse
	<p>LED-Kranz-Beleuchtung für Kleiderschrank mit Drehtüren.</p> <p>für Kleiderschrank 1-türig, 1 LED-Leuchtfeld, á 2,4 W</p> <p>für Kleiderschrank 2-türig, 1 LED-Leuchtfeld, á 2,4 W</p> <p>für Kleiderschrank 3-türig, 1 LED-Leuchtfeld, á 2,4 W</p> <p>für Kleiderschrank 4-türig, 2 LED-Leuchtfelder, á 4,8 W</p> <p>für Kleiderschrank 5-türig, 3 LED-Leuchtfelder, á 7,2 W</p> <p>für Kleiderschrank 6-türig, 3 LED-Leuchtfelder, á 7,2 W</p> <p>für Kleiderschrank 7-türig, 3 LED-Leuchtfelder, á 7,2 W</p> <p>für Kleiderschrank 8-türig, 4 LED-Leuchtfelder, á 9,6 W</p> <p>für Eck-Kleiderschrank, 1 LED-Leuchtfelder, á 2,4 W</p>	<p>... 111</p> <p>... 112</p> <p>... 113</p> <p>... 114</p> <p>... 115</p> <p>... 116</p> <p>... 117</p> <p>... 118</p> <p>... 119</p>	<p><b>A+</b></p>  <p>K O C H<sup>+</sup> ICL1</p> <p>Diese Leuchte enthält eingebaute LED-Lampen</p> <p>A++ A+ A B C D E</p> <p>LED</p> <p>Die Lampen können in der Leuchte nicht ausgetauscht werden</p> <p>874/2012</p>
	<p>LED-Kranzbeleuchtung für Schwebetürenschränke</p> <p>für 250,8 cm breit, á 7,8 W</p> <p>für 299,2 cm breit, á 10,8 W</p> <p>für 350,0 cm breit, á 13,2 W</p>	<p>... 011</p> <p>... 012</p> <p>... 013</p>	<p><b>A+</b></p>  <p>K O C H<sup>+</sup> ICL1</p> <p>Diese Leuchte enthält eingebaute LED-Lampen</p> <p>A++ A+ A B C D E</p> <p>LED</p> <p>Die Lampen können in der Leuchte nicht ausgetauscht werden</p> <p>874/2012</p>





Abbildung	Beschreibung	Best.-Nr.	Energieeffizienzklasse
	<p>LED-Passepartout-Beleuchtung durchgehend für Kleiderschrank mit Drehtüren</p> <p>für 1-türigen Kleiderschrank, á 2,6 W</p> <p>für 2-türigen Kleiderschrank, á 5,1 W</p> <p>für 3-türigen Kleiderschrank, á 7,8 W</p> <p>für 4-türigen Kleiderschrank, á 10,5 W</p> <p>für 5-türigen Kleiderschrank, á 13,2 W</p> <p>für 6-türigen Kleiderschrank, á 16,0 W</p> <p>für 7-türigen Kleiderschrank, á 18,5 W</p> <p>für 8-türigen Kleiderschrank, á 21,0 W</p> <p>für Eck-Element, á 2,6 W</p>	<p>185949</p> <p>185952</p> <p>185953</p> <p>185954</p> <p>185955</p> <p>185956</p> <p>185957</p> <p>185958</p> <p>185959</p>	<p><b>K O C H<sup>+</sup></b> QLI</p> <p>Diese Leuchte enthält eingebaute LED-Lampen.</p> <p>A++ A+ A <del>B</del> <del>C</del> <del>D</del> <del>E</del></p> <p>} LED</p> <p>Die Lampen können in der Leuchte nicht ausgetauscht werden.</p> <p>874/2012 </p>
	<p>LED-Kleiderschrank-Innenbeleuchtung, á 6 W</p>	<p>185223</p>	<p><b>A+</b></p> <p><b>K O C H<sup>+</sup></b> ICL2</p> <p>Diese Leuchte enthält eingebaute LED-Lampen</p> <p>A++ A+ A <del>B</del> <del>C</del> <del>D</del> <del>E</del></p> <p>} LED</p> <p>Die Lampen können in der Leuchte nicht ausgetauscht werden</p> <p>874/2012 </p>

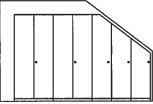
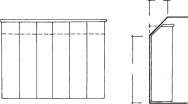
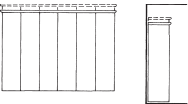
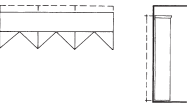
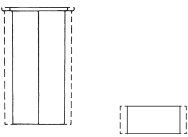

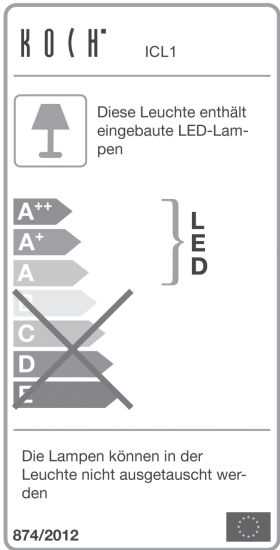
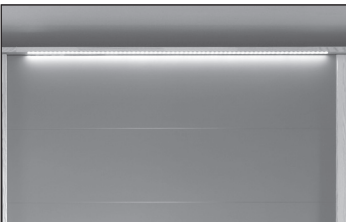
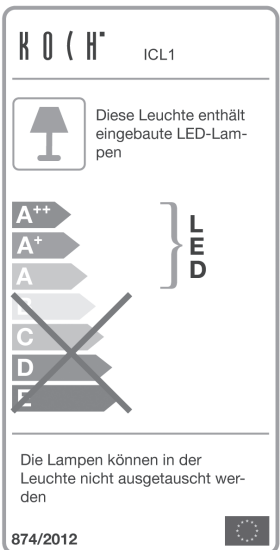

Abbildung	Beschreibung	Best.-Nr.	Energieeffizienzklasse
	<p>LED-Bettfußteilbeleuchtung</p> <p>für Bett, 160,0 cm breit, á 8,4 W</p> <p>für Bett, 180,0 cm breit, á 9,6 W</p> <p>für Bett, 200,0 cm breit, á 10,8 W</p>	<p><b>185921</b></p> <p><b>185927</b></p> <p><b>185922</b></p>	<p><b>A+</b></p> <div data-bbox="1225 264 1501 808">  <p>K O ( H<sup>+</sup> ICL1</p> <p>Diese Leuchte enthält eingebaute LED-Lampen</p> <p>A++ A+ A B C D E</p> <p>LED</p> <p>Die Lampen können in der Leuchte nicht ausgetauscht werden</p> <p>874/2012</p> </div>

Abbildung	Beschreibung	Best.-Nr.	Energieeffizienzklasse
	<p>LED-Glasablageboden-Beleuchtung für ein Aufsatzpaneel, á 1,8 W</p>	<p>185923</p>	<p><b>A+</b></p> 
	<p>LED-Hirnholz-Beleuchtung für ein Aufsatzpaneel, á 5,6 W</p>	<p>185920</p>	<p><b>A+</b></p> 
	<p>LED-Leseleuchten-Set Lack silber, á 1,2 W</p>	<p>185919</p>	<p><b>A+</b></p> 

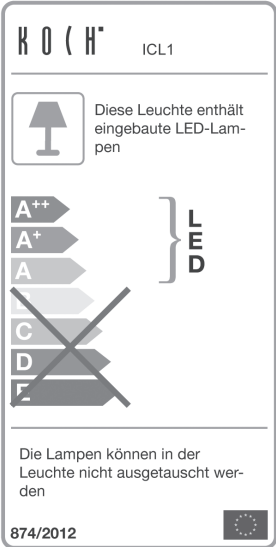
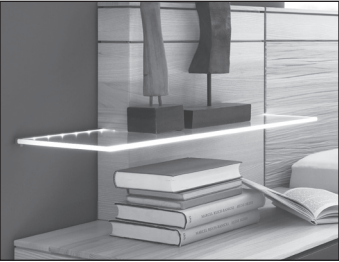
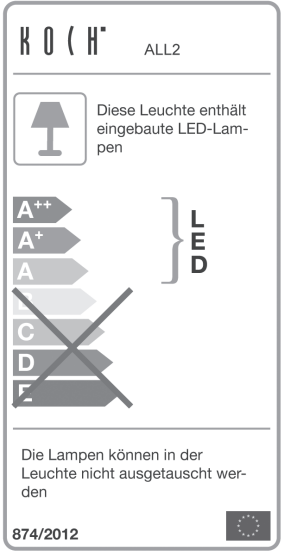

# Planungshilfe / Checkliste Dachschrägen

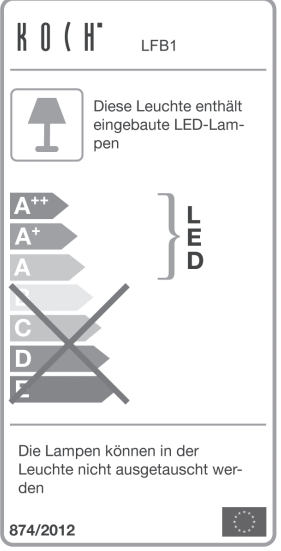
1. Bitte prüfen Sie, ob der Fußboden waagrecht ist, wenn nicht, mit Hilfe einer Wasserwaage waagerechte oder senkrechte Linien schaffen.
2. Von der geraden Linie alle Höhen messen. (nur Raummaße angeben, keine Schrankmaße)

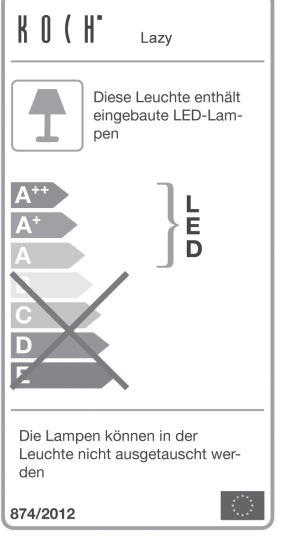
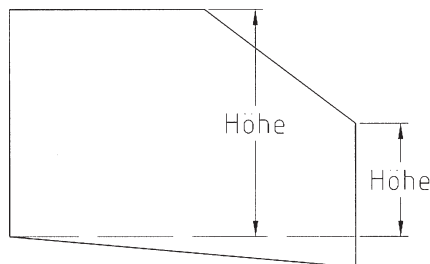
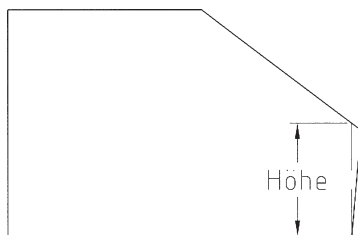

## Wir benötigen folgende Maße:

- a. Raumhöhe
- b. Raumbreite (von Wand zu Wand ohne Sockelleiste)
- c. Kniestockhöhe
- d. Deckenlänge

(diese Maße bitte auf der Rückseite eintragen)

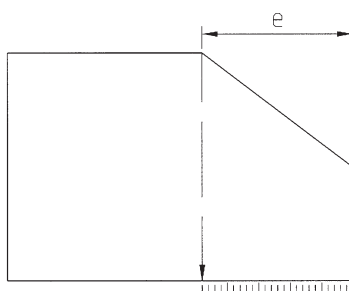
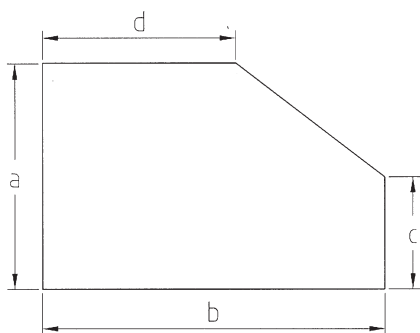

3. Wenn der Knickpunkt aufgrund der Rundung nicht feststeht, mehrere Hilfslinien anlegen und genauen Abstand messen, siehe Abb. rechts.

4. Zusätzliche Skizze (Ansicht Elementfolge) anfertigen und mitsenden!

5. **Maße nochmal prüfen!**

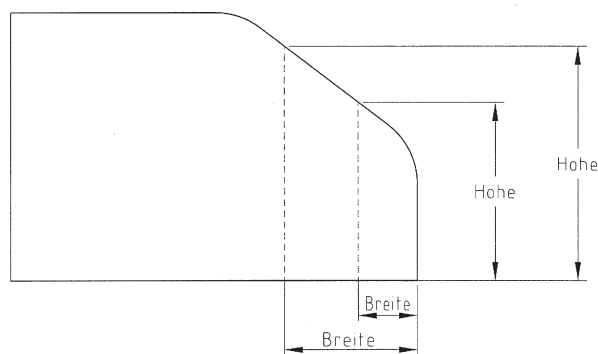

6. Bitte prüfen Sie stets, unsere Auftragsbestätigung mit beiliegender Zeichnung und erteilen Sie uns die verbindliche Auftragsfreigabe!

## Weitere Infos:

Eine Schrankabschrägung nach hinten ist bei allen Schränken möglich. Von der Vorderseite des Bodens müssen beim Drehtürenschränk mindestens 10 cm stehen bleiben.

---

## Thielemeyer-Hotline

Fragen Sie uns, wir helfen Ihnen gerne weiter!

Wir sind **Montags bis Freitags von 08:00 bis 18:30 Uhr** für Sie erreichbar.

---

Individuelle Sonder- und Spezialanfertigungen gehören zu unserem Tagesgeschäft. Das reicht von Breiten- Höhen- und Tiefenkürzungen bis hin zu speziellen Ein- und Ausbaulösungen. Unser Verkaufsteam berät Sie gerne über die vielfältigen Möglichkeiten, individuelle Lösungen für Ihre Kunden zu planen und zu fertigen. Die handwerkliche Tradition in Verbindung mit modernsten Produktionstechniken macht Thielemeyer zu Ihrem Ansprechpartner und Problemlöser für das Besondere.



### Verkaufsleitung Innendienst

Franz Westermann

**T: +49 (0) 2944 9720-121**

F: +49 (0) 2944 9720-150

westermann@thielemeyer.de



### Verkauf

Brigitta Illigens

**T: +49 (0) 2944 9720-120**

F: +49 (0) 2944 9720-150

illigens@thielemeyer.de



### Verkauf

Jochen Florschütz

**T: +49 (0) 2944 9720-122**

F: +49 (0) 2944 9720-150

florschuetz@thielemeyer.de



### Verkauf

Thomas Horsthemke

**T: +49 (0) 2944 9720-123**

F: +49 (0) 2944 9720-150

t.horsthemke@thielemeyer.de





Fotos und Gestaltung: Thielemeyer GmbH & Co. KG

Ihr Fachhändler:

**THIELEMEYER**  
Manufaktur für Schlafräume

Änderungen vorbehalten: Konstruktions-, Farb- und Materialabweichungen im Rahmen des technischen Fortschritts vorbehalten, ebenso wie Maße und technische Angaben evtl. kleinen Abweichungen unterliegen. Modell geschmacksmusterrechtlich geschützt.